



Katalog drzwi zewnętrznych

Otwórz się na nowe możliwości



okna i drzwi
premium

Jakość Roku

Europejski lider w produkcji okien i drzwi

Jesteśmy firmą z ponad 25-letnim doświadczeniem. Słyniemy z bogatej oferty okien i drzwi zewnętrznych dystrybuowanych na terenie całej Europy. Tworzymy energooszczędne rozwiązania i śmiałe konstrukcje architektoniczne. Nasze produkty reprezentują różnorodny design, techniczną precyzję i wysoką funkcjonalność.

Jesteśmy członkiem największej europejskiej grupy produkcyjnej drzwi i fasad w Europie (Groupe Liebot) – która zdobyła pozycję lidera dzięki wieloletniemu doświadczeniu, inwestycjom w innowacyjne technologie oraz tworzeniu własnych narzędzi produkcyjnych. Wybór produktów od czołowego producenta na rynku europejskim zapewnia unikalną jakość materiałów i wysokie bezpieczeństwo.

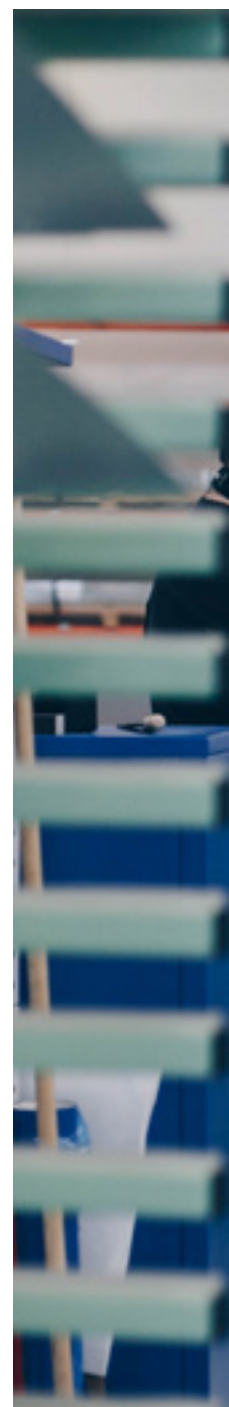





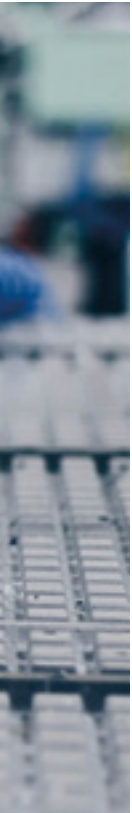

Zakład Produkcyjny

Nasze drzwi produkujemy w najnowocześniejszym parku technologicznym. Fabryka drzwi, w której znajduję się nasz park ma powierzchnię aż 6000 m².

Nasz park technologiczny to w pełni zautomatyzowane linie produkcyjne zbudowane z nowoczesnych i precyzyjnych maszyn sterowanych numerycznie.

Dzięki nowoczesnym technologiom w naszej fabryce gwarantujemy terminowość, kompletność oraz najwyższy poziom wykonania naszych produktów.



Spis treści

Przede wszystkim jakość	8
Najwyższe parametry	10-11
Zaprojektowane w każdym detalu	12-13
Budowa drzwi	14-17
Budowa szyby	18
Kolekcje drzwi	20-21
Drzwi Vetrex	22-42
Jeszcze więcej możliwości dzięki naświetlom	44-45
Paleta kolorów	46-47
Pochwyty i klamki	48-49
Zasuwnice	50-51
Wkładki	52
Dodatkowe akcesoria	54-55
Dodatki montażowe	56-61
Światło przejścia	62
Schematy otwierania	63
Konfigurator	64-65

Szyba antywłamaniowa P4

Zastosowanie w pakietach szybowych folii antywłamaniowej (P4) zapewnia skuteczną ochronę przed włamaniem.



Drzwi szyte na miarę

Produkujemy drzwi na wymiar zgodny z Twoim projektem. Wsłuchujemy się w Twoje potrzeby i dostarczamy drzwi zgodne z Twoimi oczekiwaniami.

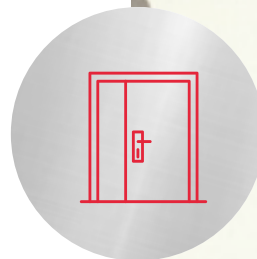

Wysokość do 2400 mm

Oferujemy najwyższe konstrukcje na rynku, a co więcej: bez dodatkowych opłat!



Bogate wzornictwo i kolorystyka

Stworzyliśmy kolekcję ponad 30 modeli z szeroką paletą kolorów i oklein drewnopodobnych. Wśród nich znajdziesz idealne dopasowania do charakteru Twojego domu.



Bezpieczeństwo w standardzie

Spełnione najwyższe standardy bezpieczeństwa, zapewniają spokój i ochronią Twój dom. Większość modeli naszych drzwi jest dostosowana do spełnienia klasy antywłamaniowej RC2 (wystarczy tylko doposażyć je w klamkę Solid oraz wkładkę klasy C).



System elementów podprogowych

Dla zapewnienia optymalnych parametrów mechanicznych i termicznych drzwi mogą być wyposażone w specjalne podwaliny podprogowe.

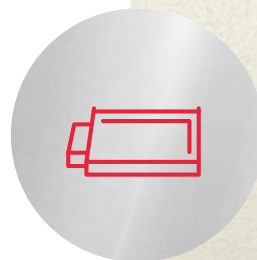

Przede wszystkim
jakość!



Najwyższe parametry



Współczynnik odporności na obciążenie wiatrem

Odporność na obciążenie wiatrem, tzw. statyka, określa wytrzymałość drzwi na oddziaływającą na nie siłę wiatru. Oznacza się ją symbolami od A1 (najniższa klasa) do C5 (najwyższa klasa). Drzwi Premium Vetrex zapewniają odporność w klasie **C5**, co oznacza, że chronią przed huraganowym wiatrem do **210 km/h**.

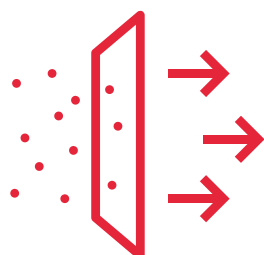

Współczynnik przepuszczalności powietrza

Przepuszczalność powietrza to parametr opisujący szczelność drzwi. Deklaruje się ją w klasach od 1 do 4. Im wyższą wartość liczbową przyjmie wskaźnik, tym mniej powietrza przeniknie przez drzwi. Drzwi Vetrex Premium spełniają najwyższą, 4-tą klasę szczelności.



Antywłamaniowość RC2

Wysoka klasa antywłamaniowości RC2 to gwarancja zwiększonego zabezpieczenia Twojego domu przed włamaniem. W większości naszych modeli ze szkleniem stosujemy antywłamaniowe pakiety w klasie P4. Zapytaj sprzedawcę o wyposażenie opcjonalne, zgodne ze standardem RC2.

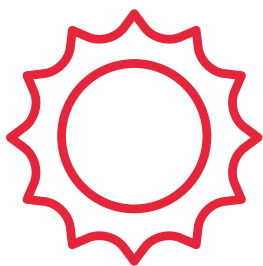

Współczynnik Ud

Współczynnik przenikania ciepła dotyczy całych drzwi.

Im niższa jest jego wartość, tym więcej energii zostaje wewnątrz pomieszczenia. Obecnie maksymalna dopuszczalna wartość U_w , według rozporządzenia MTBiGM, nie powinna przekraczać $1,3 \text{ W}/(\text{m}^2\cdot\text{K})$. Drzwi Vetrex Premium 70 posiadają współczynnik U_d od $0,76 \text{ W}/\text{m}^2\cdot\text{K}$ w zależności od modelu i wymiaru drzwi.



Współczynnik Rw

Współczynnik izolacyjności akustycznej określa poziom redukcji hałasu pochodzącego z zewnątrz. Im większa wartość współczynnika R_w , tym lepsza izolacyjność akustyczna drzwi.

Drzwi Premium Vetrex posiadają izolację akustyczną na poziomie do $R_w=33(-3;-4) \text{ dB}$ co oznacza, że wyciszają dźwięki z zewnątrz aż o 33 dB. W praktyce oznacza to, że rozmowa za drzwiami jest słyszalna podobnie jak szept.

Przybliżone wartości poziomu

głośności wyrażone w decybelach

w odniesieniu do różnych

źródeł dźwięku.

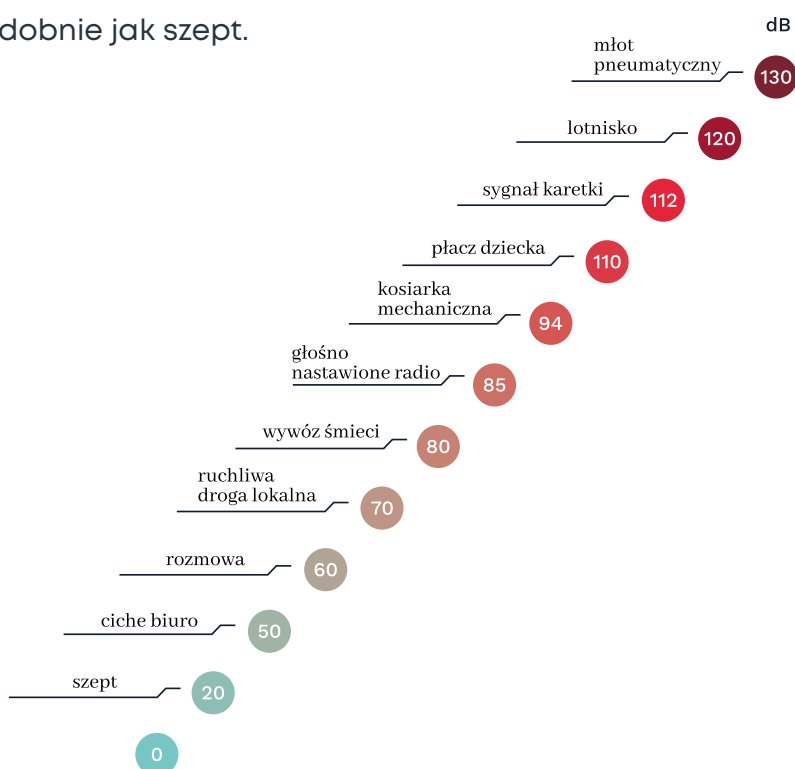

Zaprojektowane w każdym detalu



Dekor

Nasza technologia pozwala na trwałe i stabilne osadzenie ozdobnej aplikacji ze stali szlachetnej w wytłoczeniu. Odpowiednio przygotowane przez nas wgłębienia nawiązują kształtem do aplikacji co do milimetra, gwarantując doskonałe dopasowanie.



Szczelny próg

Stosujemy wyłącznie progi aluminiowe z wbudowaną przekładką termiczną, która odpowiada za izolację domu i chroni domowników przed utratą ciepła, a w konsekwencji wysokimi rachunkami za ogrzewanie.



Zawiasy 3D

Wszystkie nasze drzwi wyposażone są w cztery zawiasy z regulacją w trzech płaszczyznach. Wysoka wytrzymałość łączy się z estetycznym wyglądem - dzięki aluminiowym anodowanym osłonkom w kolorach dopasowanych do koloru pochwytu lub klamki. Zawiasy posiadają specjalną tulejkę zapewniającą długotrwałe komfortowe użytkowanie.

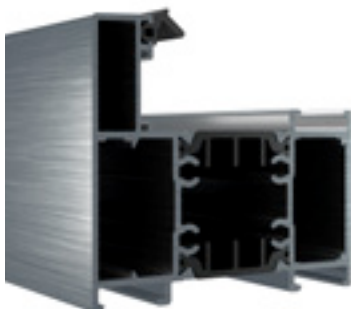

Trwałe ościeżnice z przekładką termiczną

Ościeżnice są estetycznym dopełnieniem naszych drzwi. Podobnie jak progi są wykonane z aluminium z przekładką termiczną gwarantującą wysokie parametry izolacyjne.

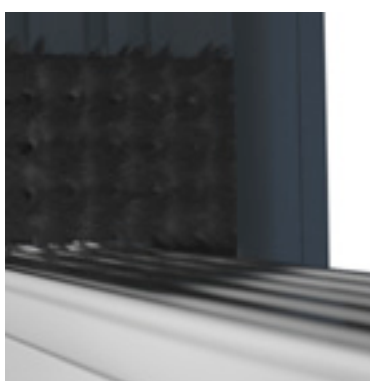

Windstopper

Aby podnieść szczelność naszych drzwi na łączeniu progu i ościeżnicy, do standardowego wyposażenia Drzwi Premium Vetrex dodaliśmy windstopper. Jego skuteczność potwierdziliśmy badaniami w naszym laboratorium, dzięki temu możesz być pewny szczelności naszych drzwi nawet w najbardziej newralgicznym miejscu całej konstrukcji.



Budowa drzwi



technologia magnelis/optigal

Płaszcz stalowy o grubości 0,75 mm zapewnia sztywność konstrukcji oraz wysoki poziom odporności na włamanie.



ciepła ościeżnica aluminiowa z przekładką termiczną

Profil o trzykomorowej konstrukcji z przekładką termiczną o głębokości 70 mm. Zintegrowana przekładka termiczna gwarantuje uzyskanie wysokich parametrów termicznych.



piana Voracor

Zamkniętokomorowa piana Voracor wtryskiwana pod wysokim ciśnieniem zapewnia bardzo wysoki poziom izolacji termicznej oraz akustycznej.

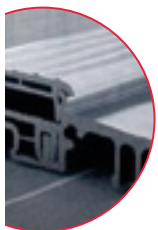

ciepły próg aluminiowy

Konstrukcja progu zapewnia funkcjonalność oraz trwałość użytkowania.



windstopper

Poprawia szczelność konstrukcji na łączeniu progu i ościeżnicy.



pakiet szybowy

W standardzie antywłamaniowy pakiet szybowy P4 (nie dotyczy modeli drzwi z szybą matową P2).



ramiak skrzydła

Innowacyjna konstrukcja ramiaka skrzydła z utwardzonego PVC ABS jest odporna na działanie warunków atmosferycznych oraz dodatkowo tworzy przekładkę termiczną między dwoma stalowymi płaszczami skrzydła.

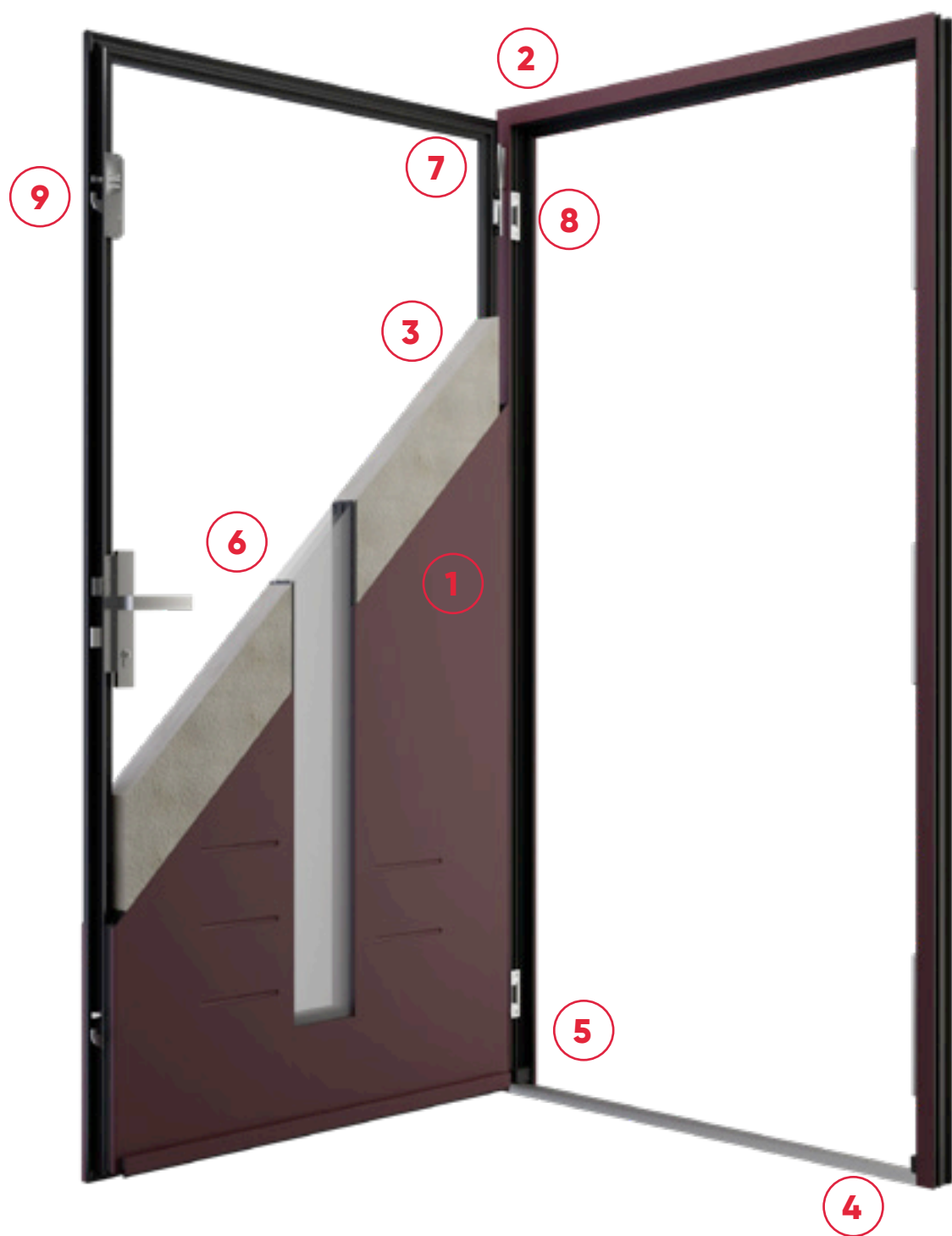

- 1 technologia magnelis/optigal
- 2 ościeżnica aluminiowa z przekładką termiczną
- 3 piana Voracor
- 4 próg aluminiowy
- 5 windstopper

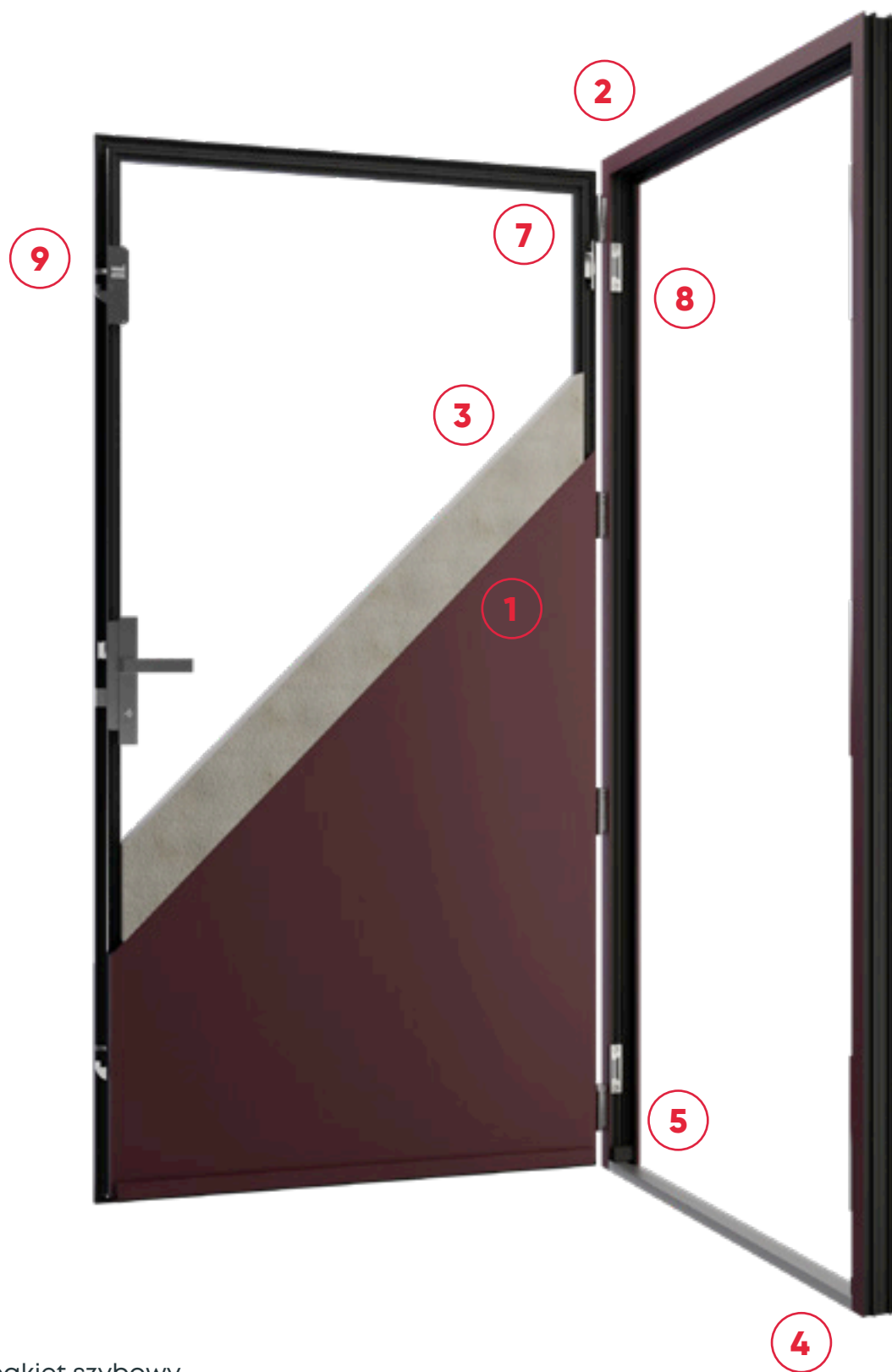

- 6 pakiet szybowy
- 7 zawiasy 3d
- 8 blokada antywyważeniowa zawiasów
- 9 zamek trzypunktowy

Budowa szyby

Klejenie szyby

Korzystamy z autorskiej technologii osadzenia szkła zachowującej wysoką estetykę drzwi. Szkło warstwowe, w którym zastosowano folie antywłamaniowe (P4) zapewnia ochronę przed włamaniem. Nasze pakiety szybowe zastosowane w skrzydłach drzwi pozwalają na osiągnięcie najwyższych parametrów użytkowych, tj. przepuszczalności powietrza czy wodoszczelności.



Ciepła ramka międzyszybowa

W standardzie stosujemy tworzywowe ramki międzyszybowe, które cechują się wysoką energooszczędnością, zapewniają doskonałą izolację oraz ograniczają efekt skraplania wody na powierzchni drzwi i przeszkleniach. Czarny kolor ramek podkreśla wyjątkową atrakcyjność wizualną połączenia szkła ze skrzydłem drzwiowym.



Możliwe szklenia

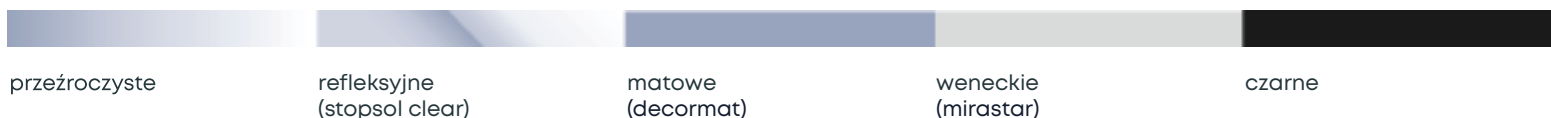



Kolekcje drzwi

Drzwi 70 pełne

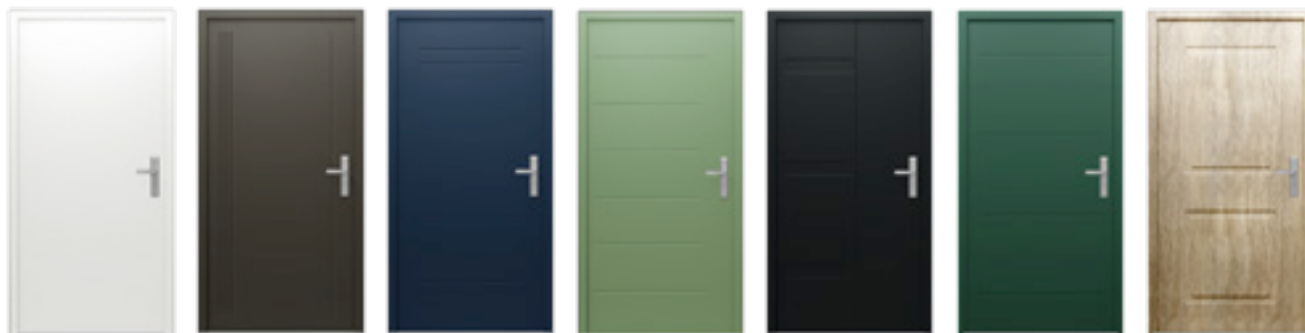

Brume

Cascade

Ligne

Lien

Égal

Square

Carré

Drzwi 70 z szybą



Lumière

Route

Ornement

Âme

Mésure

Vedette

Lavezzi



Monza

Santiago

Drzwi 70 pełne z dekokrem



Flamme

Piano

Proportion

Drzwi 70 z szybą i dekokrem



Tour

Vent

Jardin

Néons

Éclipse

Calibre

Perle

Drzwi 50



Lisse

Coffre

Carré

Raie

Ruban

Parac

Drzwi 70 Vetrex

Możliwe wymiary*: **szerokość: min. 810 mm - max. 1170 mm**
wysokość: min. 1945 mm - max. 2400 mm

*wymiany uzależnione od modelu



Standardowe wyposażenie zawiera:

- ❖ aluminiowa izolowana termicznie ościeżnica,
- ❖ skrzydło hybrydowe,
- ❖ aluminiowo-tworzywowy próg izolowany termicznie,
- ❖ płaszcz stalowy z powłoką Magnelis lub Optigal o zwiększonej odporności na korozję,
- ❖ zasuwnica trzypunktowa (Siegenia),
- ❖ 4 zawiasy (aluminiowe osłonki na zawias),
- ❖ klamka dwustronna (brillant),
- ❖ zabezpieczenie antywyważeniowe po stronie zawiasów,
- ❖ wkładka klasy A (5 kluczy, ISEO),
- ❖ windstopper.



Drzwi 50 Vetrex









Możliwe wymiary*: **szerokość: min. 821 mm - max. 1160 mm**

wysokość: min. 1960 mm - max. 2400 mm

*wymiany uzależnione od modelu



Standardowe wyposażenie zawiera:

-  aluminiowa izolowana termicznie ościeżnica,
-  skrzydło hybrydowe,
-  aluminiowo-tworzywowy próg izolowany termicznie,
-  płaszcz stalowy z powłoką Magnelis lub Optigal o zwiększonej odporności na korozję,
-  zasuwnica trzypunktowa (Siegenia),
-  4 zawiasy (aluminiowe osłonki na zawias),
-  klamka dwustronna (brillant),
-  wkładka klasy A (5 kluczy, ISEO).



Kod: V0006

Drzwi 70 pełne Brume

tłoczenie **brak**

dekor **brak**

szklenie **brak**

Ud **od 0,79 W/(m²·K)**

drewnopodobne

4 731
PLN

lakierowane

4 511
PLN

wysokość: 1950-2400 mm



szerokość: 810-1170 mm

Kod: V0011

Drzwi 70 pełne Cascade

tłoczenie **obustronne**

dekor **brak**

szklenie **brak**

Ud **od 0,79 W/(m²·K)**

drewnopodobne

4 873
PLN

lakierowane

4 653
PLN

wysokość: 1955-2400 mm



szerokość: 863-1170 mm

Kod: V0020

Drzwi 70 pełne Ligne

tłoczenie **obustronne**

dekor **brak**

szklenie **brak**

Ud **od 0,79 W/(m²·K)**

drewnopodobne

4 852
PLN

lakierowane

4 632
PLN

wysokość: 1975-2400 mm

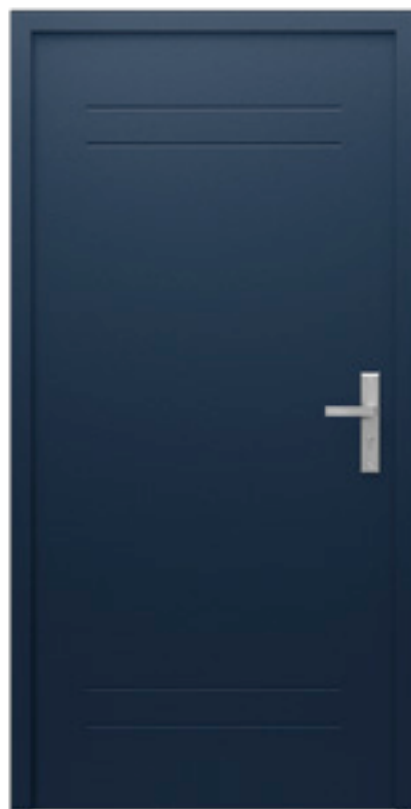

szerokość: 890-1170 mm



Kod: V0021

Drzwi 70 pełne

Lien

tłoczenie **obustronne**

dekor **brak**

szklenie **brak**

Ud **od 0,79 W/(m²·K)**

drewnopodobne

4 852
PLN

lakierowane

4 632
PLN

wysokość: 1975-2400 mm



szerokość: 860-1170 mm

Kod: V0026

Drzwi 70 pełne

Égal

tłoczenie **obustronne**

dekor **brak**

szklenie **brak**

Ud **od 0,79 W/(m²·K)**

drewnopodobne

4 843
PLN

lakierowane

4 621
PLN

wysokość: 1975-2400 mm

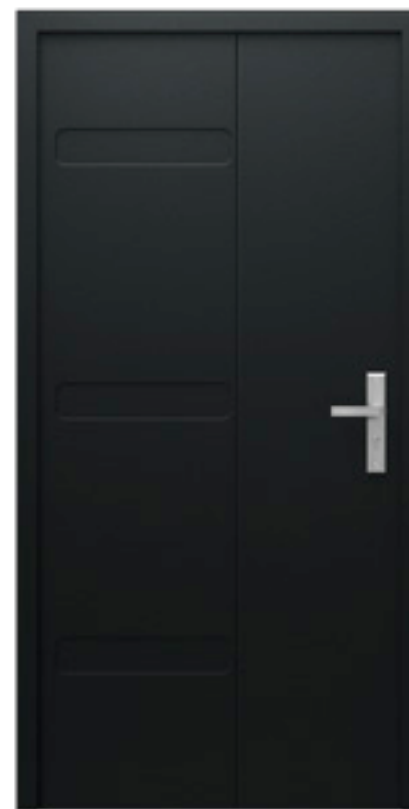

szerokość: 940-1170 mm

Kod: V0034

Drzwi 70 pełne Square

tłoczenie **obustronne**

dekor **brak**

szklenie **brak**

Ud **od 0,79 W/(m²·K)**

drewnopodobne

5 837
PLN

lakierowane

5 617
PLN

wysokość: 1957-2400 mm



szerokość: 848-1170 mm

Kod: V0036

Drzwi 70 pełne Carré

tłoczenie **obustronne**

dekor **brak**

szklenie **brak**

Ud **od 0,79 W/(m²·K)**

drewnopodobne

5 837
PLN

lakierowane

5 617
PLN

wysokość: 1972-2400 mm



szerokość: 1050-1170 mm

Kod: V0014

Drzwi 70 z szybą Lumière

tłoczenie **obustronne**
dekor **brak**
szklenie **P4 Ug=0,5 W/(m²·K)**
Ud **od 0,84 W/(m²·K)**

drewnopodobne

5 791
PLN

lakierowane

5 571
PLN

wysokość: 1975-2400 mm



szerokość: 880-1170 mm

przeźroczyste

refleksyjne 230 PLN
(stopsol clear)

matowe 95 PLN
(decormat)

weneckie 390 PLN
(mirastar)

czarne 530 PLN

Kod: V0015

Drzwi 70 z szybą Route

tłoczenie **obustronne**
dekor **brak**
szklenie **P4 Ug=0,5 W/(m²·K)**
Ud **od 0,84 W/(m²·K)**

drewnopodobne

5 326
PLN

lakierowane

5 103
PLN

wysokość: 1955-2400 mm



szerokość: 880-1170 mm

przeźroczyste

refleksyjne 230 PLN
(stopsol clear)

matowe 95 PLN
(decormat)

weneckie 390 PLN
(mirastar)

czarne 530 PLN

Kod: V0023

Drzwi 70 z szybą

Ornement

tłoczenie **obustronne**
dekor **brak**
szklenie **P4 Ug=0,5 W/(m²·K)**
Ud **od 0,84 W/(m²·K)**

drewnopodobne	lakierowane
5 795 PLN	5 573 PLN

wysokość: 1975-2400 mm



szerokość: 860-1170 mm

przezroczyste	refleksyjne 230 PLN (stopsol clear)	matowe 95 PLN (decormat)	weneckie 390 PLN (mirastar)	czarne 530 PLN
---------------	--	-----------------------------	--------------------------------	----------------

Kod: V0024

Drzwi 70 z szybą

Âme

tłoczenie **obustronne**
dekor **brak**
szklenie **P4 Ug=0,5 W/(m²·K)**
Ud **od 0,84 W/(m²·K)**

drewnopodobne	lakierowane
6 349 PLN	6 129 PLN

wysokość: 1975-2400 mm



szerokość: 910-1170 mm

przezroczyste	refleksyjne 800 PLN (stopsol clear)	matowe 405 PLN (decormat)	weneckie 255 PLN (mirastar)	czarne 310 PLN
---------------	--	------------------------------	--------------------------------	----------------

Kod: V0028

Drzwi 70 z szybą Mésure

tłoczenie **obustronne**

dekor **brak**

szklenie **P2 matowe**

Ud **od 1,0 W/(m²·K)**

drewnopodobne

5 875
PLN

lakierowane

5 656
PLN

Brak możliwości wykonania drzwi w klasie RC2.
Brak możliwości montażu pochwytów.

matowe
(decormat)

wysokość: 1945-2400 mm



szerokość: 940-1170 mm

Kod: V0030

Drzwi 70 z szybą Vedette

tłoczenie **obustronne**

dekor **brak**

szklenie **P4 Ug=0,5 W/(m²·K)**

Ud **od 0,84 W/(m²·K)**

drewnopodobne

6 402
PLN

lakierowane

6 182
PLN

przezroczyste

refleksyjne 800 PLN
(stopsol clear)

matowe 370 PLN
(decormat)

weneckie 160 PLN
(mirastar)

wysokość: 1975-2400 mm



szerokość: 1035-1170 mm

Kod: V0032

Drzwi 70 z szybą

Lavezzi

tłoczenie **obustronne**

dekor **brak**

szklenie **P2 matowe**

Ud **od 1,0 W/(m²·K)**

drewnopodobne

6 521
PLN

lakierowane

6 301
PLN

Brak możliwości wykonania drzwi w klasie RC..

Brak możliwości montażu pochwytów.

matowe
(decormat)

wysokość: 2000-2400 mm



szerokość: 839-1170 mm

Kod: V0035

Drzwi 70 z szybą

Monza

tłoczenie **obustronne**

dekor **brak**

szklenie **P2 matowe**

Ud **od 1,0 W/(m²·K)**

drewnopodobne

6 546
PLN

lakierowane

6 326
PLN

Brak możliwości wykonania drzwi w klasie RC2.

Brak możliwości montażu pochwytów.

matowe
(decormat)

wysokość: 1961-2400 mm



szerokość: 863-1170 mm

Kod: V0037

Drzwi 70 z szybą Santiago

tłoczenie **obustronne**

dekor **brak**

szklenie **P2 matowe**

Ud **od 1,0 W/(m²·K)**

drewnopodobne

6 743
PLN

lakierowane

6 523
PLN

Brak możliwości wykonania drzwi w klasie RC2.

matowe
(decormat)

Kod: V0012

Drzwi 70 pełne z dekolorem Flamme

tłoczenie **obustronne**

dekor **inox lub czarny jednostronny**

szklenie **brak**

Ud **od 0,79 W/(m²·K)**

drewnopodobne

5 099
PLN

lakierowane

4 879
PLN

wysokość: 1955-2400 mm

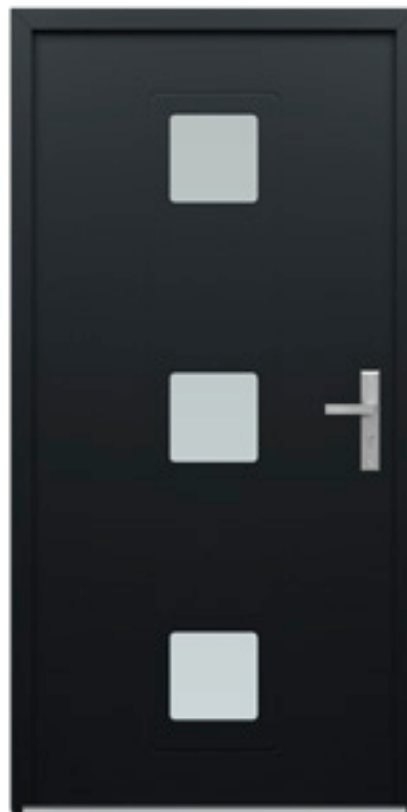

szerokość: 862-1170 mm

wysokość: 2005-2400 mm



szerokość: 870-1170 mm

Kod: V0022

Drzwi 70 pełne z dekorem Piano

tłoczenie **obustronne**
dekor **inox lub czarny jednostronny**
szklenie **brak**
Ud **od 0,79 W/(m²·K)**

lakierowane

4 843
PLN

wysokość: 1975-2400 mm



szerokość: 910-1170 mm

Kod: V0027

Drzwi 70 pełne z dekorem Proportion

tłoczenie **obustronne**
dekor **inox lub czarny jednostronny**
szklenie **brak**
Ud **od 0,79 W/(m²·K)**

drewnopodobne

5 065
PLN

lakierowane

4 845
PLN

wysokość: 1975-2400 mm



szerokość: 940-1170 mm

Kod: V0013

Drzwi 70 z szybą i dekokrem Tour

tłoczenie **obustronne**
dekor **inox lub czarny jednostronny**
szklenie **P4 Ug=0,5 W/(m²·K)**
Ud **od 0,84 W/(m²·K)**

drewnopodobne

5 971
PLN

lakierowane

5 751
PLN

wysokość: 1955-2400 mm



szerokość: 905-1170 mm

przezroczyste

refleksyjne 230 PLN
(stopsol clear)

matowe 95 PLN
(decormat)

weneckie 390 PLN
(mirastar)

czarne 530 PLN

Kod: V0017

Drzwi 70 z szybą i dekokrem Vent

tłoczenie **obustronne**
dekor **inox lub czarny jednostronny**
szklenie **P4 Ug=0,5 W/(m²·K)**
Ud **od 0,84 W/(m²·K)**

drewnopodobne

6 239
PLN

lakierowane

6 019
PLN

wysokość: 1975-2400 mm



szerokość: 905-1170 mm

przezroczyste

refleksyjne 460 PLN
(stopsol clear)

matowe 190 PLN
(decormat)

weneckie 390 PLN
(mirastar)

Kod: V0018

Drzwi 70 z szybą i dekokrem Jardin

tłoczenie **obustronne**

dekor **inox lub czarny jednostronny**

szklenie **P4 Ug=0,5 W/(m²·K)**

Ud **od 0,84 W/(m²·K)**

drewnopodobne

6 641
PLN

lakierowane

6 421
PLN

wysokość: 1975-2400 mm



szerokość: 910-1170 mm

przeźroczyste

refleksyjne 460 PLN
(stopsol clear)

matowe 190 PLN
(decormat)

weneckie 390 PLN
(mirastar)

Kod: V0019

Drzwi 70 z szybą i dekokrem Néons

tłoczenie **obustronne**

dekor **inox lub czarny jednostronny**

szklenie **P4 Ug=0,5 W/(m²·K)**

Ud **od 0,84 W/(m²·K)**

drewnopodobne

6 688
PLN

lakierowane

6 468
PLN

wysokość: 1975-2400 mm



szerokość: 910-1170 mm

przeźroczyste

refleksyjne 460 PLN
(stopsol clear)

matowe 190 PLN
(decormat)

weneckie 390 PLN
(mirastar)

Kod: V0025

Drzwi 70 z szybą i dekokrem Éclipse

tłoczenie **obustronne**
dekor **inox lub czarny jednostronny**
szklenie **P4 Ug=0,5 W/(m²·K)**
Ud **od 0,84 W/(m²·K)**

drewnopodobne

6 580
PLN

lakierowane

6 360
PLN

wysokość: 1975-2400 mm



szerokość: 890-1170 mm

przezroczyste

refleksyjne **800 PLN**
(stopsol clear)

matowe **405 PLN**
(decormat)

weneckie **255 PLN**
(mirastar)

czarne **310 PLN**

Kod: V0029

Drzwi 70 z szybą i dekokrem Calibre

tłoczenie **obustronne**
dekor **inox lub czarny jednostronny**
szklenie **P2 matowe**
Ud **od 1,0 W/(m²·K)**

drewnopodobne

6 119
PLN

lakierowane

5 899
PLN

wysokość: 1975-2400 mm



szerokość: 940-1170 mm

Brak możliwości wykonania drzwi w klasie RC2.
Brak możliwości montażu pochwytów.

matowe
(decormat)

Kod: V0031

Drzwi 70 z szybą i dekokrem Perle

tłoczenie **obustronne**
dekor **inox lub czarny jednostronny**
szklenie **P4 Ug=0,5 W/(m²·K)**
Ud **od 0,84 W/(m²·K)**

lakierowane

6 499
PLN

wysokość: 1975-2400 mm



szerokość: 1035-1170 mm

przeźroczyste	refleksyjne 800 PLN (stopsol clear)	matowe 370 PLN (decormat)	weneckie 160 PLN (mirastar)
---------------	--	------------------------------	--------------------------------

Wszystkie ceny uwzględnione w niniejszym katalogu są cenami netto.

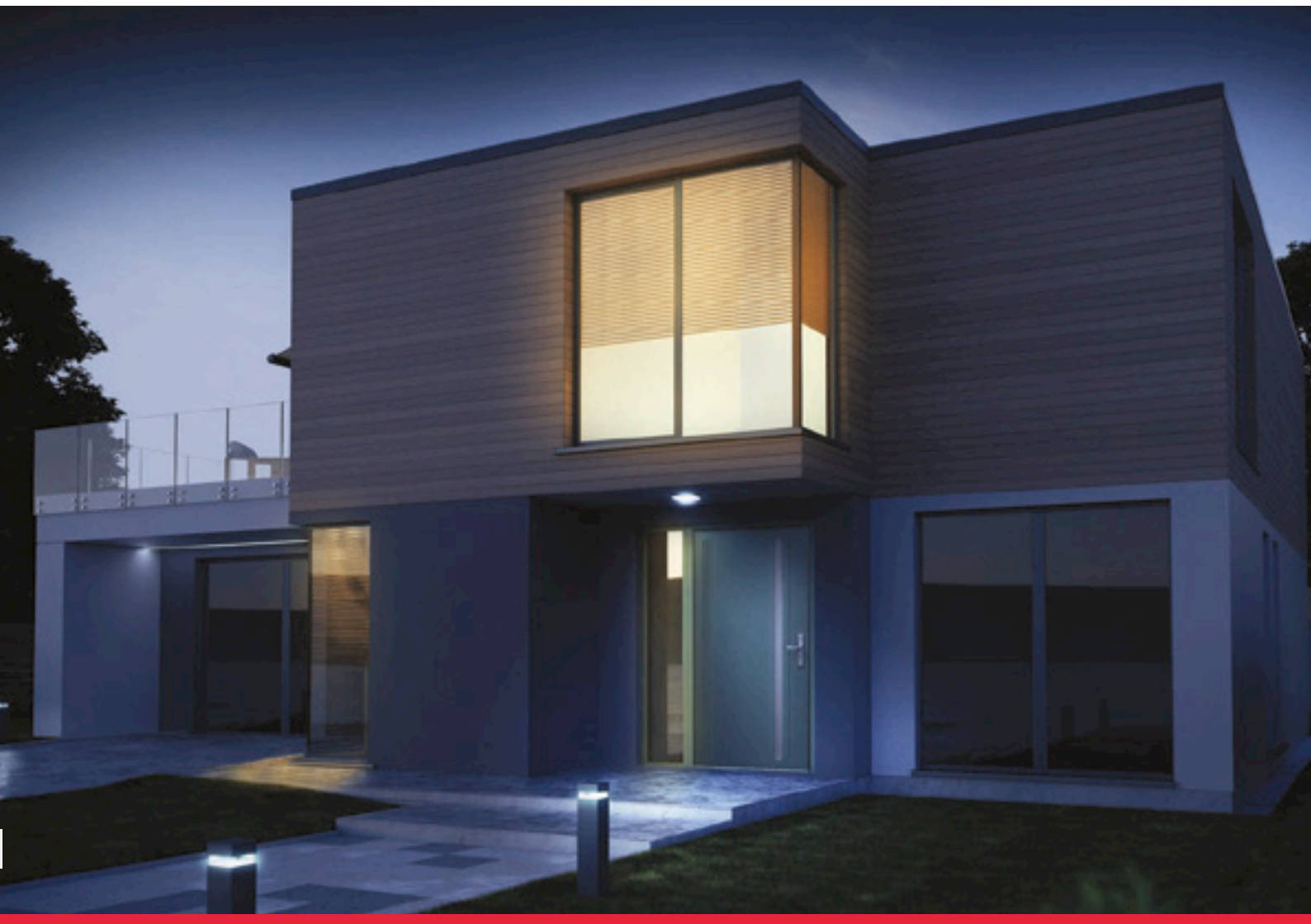

Kod: V0001

Drzwi 50 Lisse

tłoczenie **brak**

dekor **brak**

szklenie **brak**

Ud **od 0,92 W/(m²·K)**

drewnopodobne

4 116
PLN

lakierowane

3 822
PLN

Brak możliwości montażu pochwytów.

wysokość: 1960-2400 mm



szerokość: 900-1110 mm

Kod: V0002

Drzwi 50 Coffre

tłoczenie **obustronne**

dekor **brak**

szklenie **brak**

Ud **od 0,92 W/(m²·K)**

drewnopodobne

4 116
PLN

lakierowane

3 822
PLN

Brak możliwości montażu pochwytów.

wysokość: 1960-2400 mm



szerokość: 900-1110 mm

Kod: V0003

Drzwi 50

Carré

tłoczenie **obustronne**

dekor **brak**

szklenie **brak**

Ud **od 0,92 W/(m²·K)**

drewnopodobne

4 116
PLN

lakierowane

3 822
PLN

Brak możliwości montażu pochwytów.

wysokość: 1960-2400 mm



szerokość: 900-1110 mm

Kod: V0004

Drzwi 50

Raie

tłoczenie **obustronne**

dekor **brak**

szklenie **brak**

Ud **od 0,92 W/(m²·K)**

drewnopodobne

4 116
PLN

lakierowane

3 822
PLN

Brak możliwości montażu pochwytów.

wysokość: 1960-2400 mm

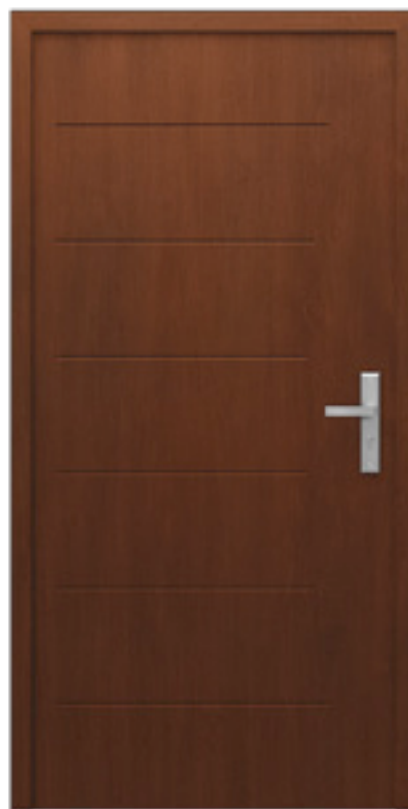

szerokość: 900-1110 mm

Kod: V0005

Drzwi 50 Ruban

tłoczenie **obustronne**

dekor **brak**

szklenie **brak**

Ud **od 0,92 W/(m²·K)**

drewnopodobne

4 116
PLN

lakierowane

3 822
PLN

Brak możliwości montażu pochwytów.

wysokość: 1960-2400 mm

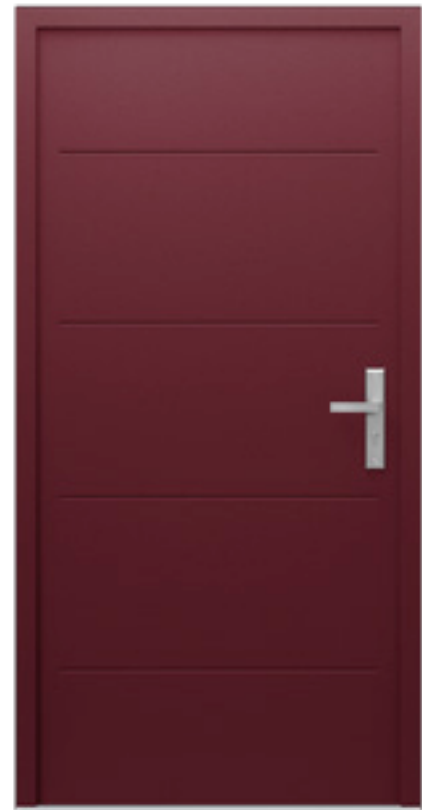

szerokość: 900-1110 mm

Kod: V0033

Drzwi 50 Parac

tłoczenie **obustronne**

dekor **brak**

szklenie **P2 matowe**

Ud **od 1,1 W/(m²·K)**

drewnopodobne

5 615
PLN

lakierowane

5 319
PLN

Brak możliwości wykonania drzwi w klasie RC2..

Brak możliwości montażu pochwytów.

matowe
(decormat)

wysokość: 2041-2400 mm

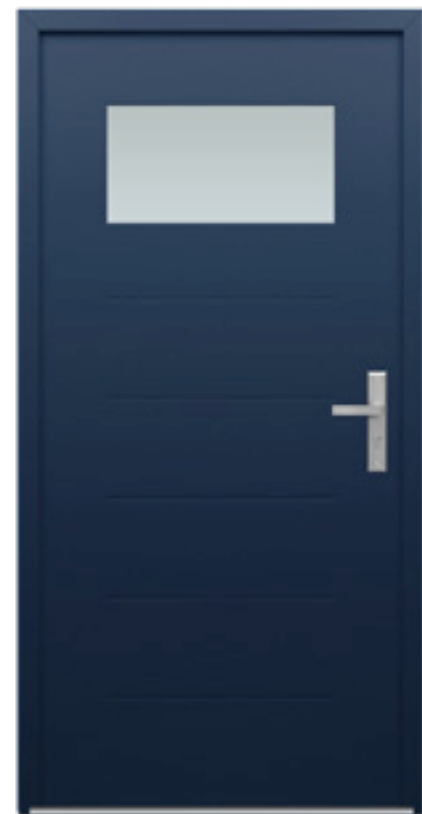

szerokość: 821-1160 mm



Jeszcze więcej możliwości dzięki naświetlom



Możliwe szklenia

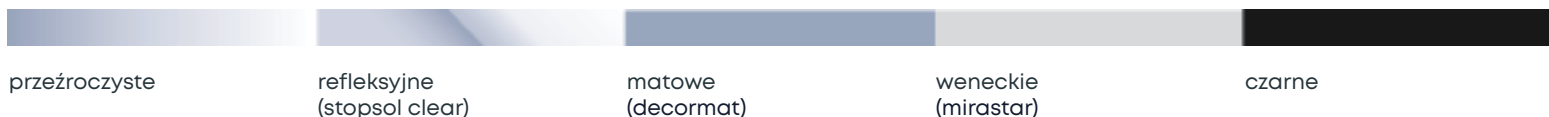

Możliwe schematy

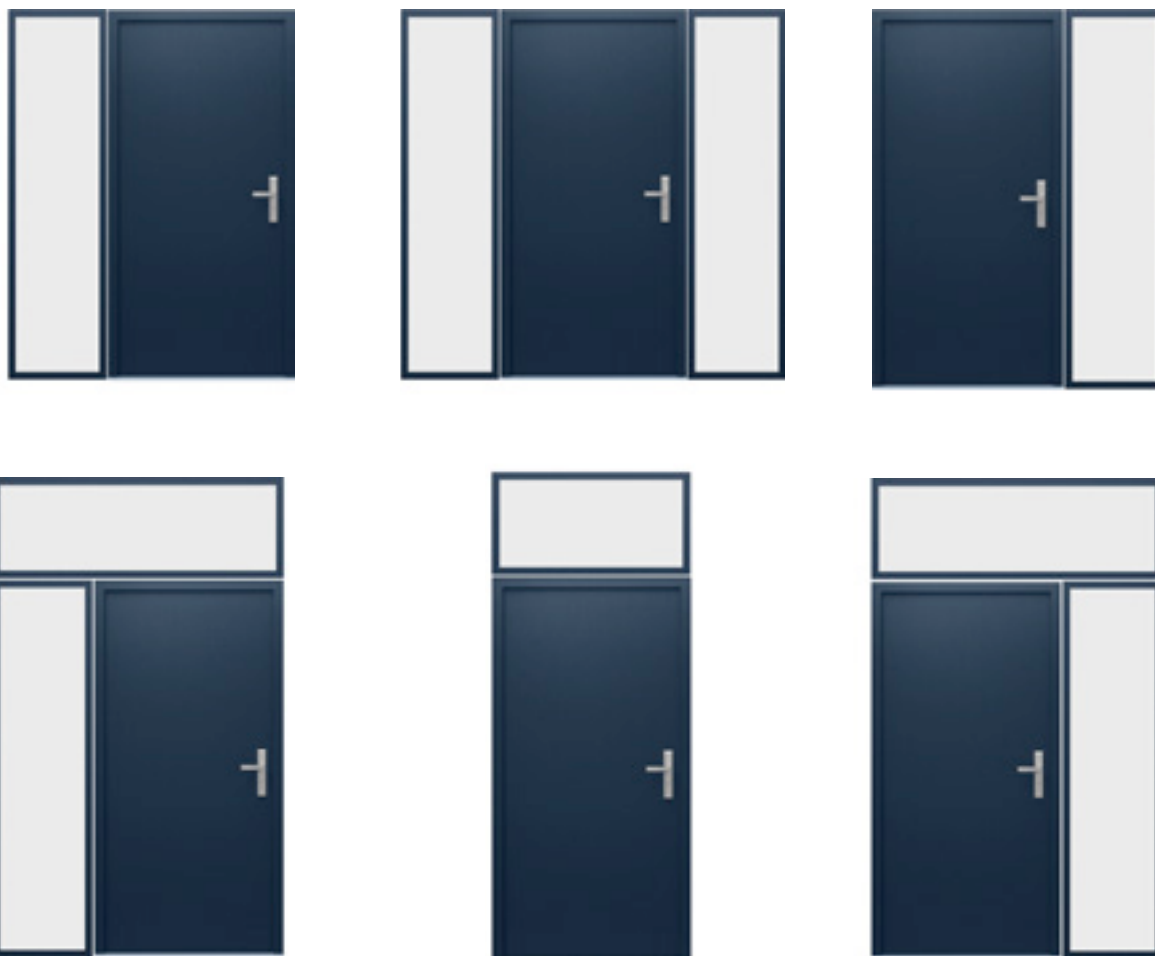

Szczegóły szklenia drzwi

standard*:

44.4 P4-22-4-20-33.1 $U_g=0,5$ (W/m²K)

opcje**:

44.4 P4-22-decormat 4-20-33.1 $U_g=0,5$ (W/m²K)

44.4 P4-22-stopsol clear 4-20-33.1 $U_g=0,5$ (W/m²K)

wenecka 4-22-ESG 4-22-44.4 P4 $U_g=0,5$ (W/m²K)

czarna 4 ESG-22-4 ESG-22-44.4 P4 $U_g=0,9$ (W/m²K)

* dla modeli Calibre, Mésure, Lavezzi, Monza i Santiago standard szklenia to 44.2 P2 MAT-20-4-20-44.2 P2 MAT

** możliwości szklenia zgodnie z zapisem przy każdym modelu

Szczegóły szklenia naświetli

standard:

4-18-4-18-4 $U=0.5$

opcje:

4-16-DECORMAT 4-14-44.4 P4 $U=0.6$

44.4 P4-16-STOPSOL CLEAR ESG 4-14-4 $U=0.6$

4 WENECKA-16-4 ESG-14-44.4 P4 $U=0.6$

CZARNA 4 ESG-14-4 ESG-16-44.4 P4 $U=1.0$

Inne zespolenia, dostępne w programie „Projektowanie Okien” dla technologii:

Naświetla do drzwi Premium.

Paleta kolorów

Drewnopodobne



ciemnoszary



winchester



orzech



złoty dąb



coriander oak

Lakierowane - farby gładkie

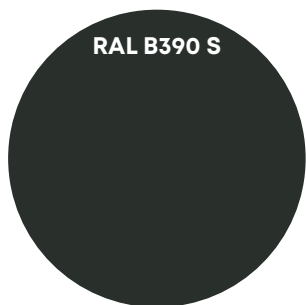

zimny brąz



srebrny

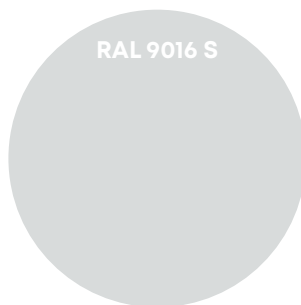

biel

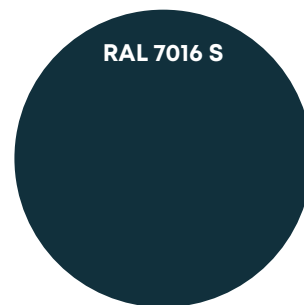

antracyt

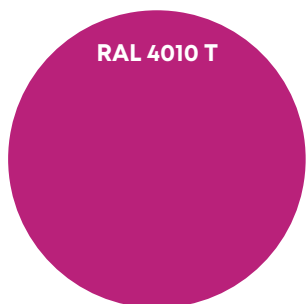

magenta

Lakierowane - farby strukturalne

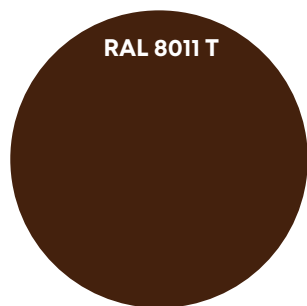

RAL 8011 T

orzechowy brąz

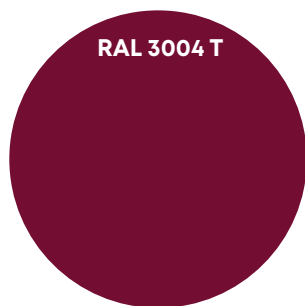

RAL 3004 T

purpurowa czerwień



GRIS 2900

ciemna szarość

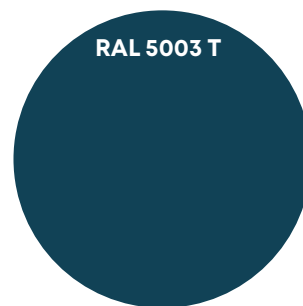

RAL 5003 T

granat

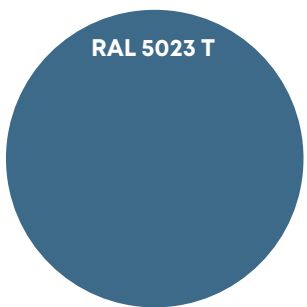

RAL 5023 T

jasny niebieski

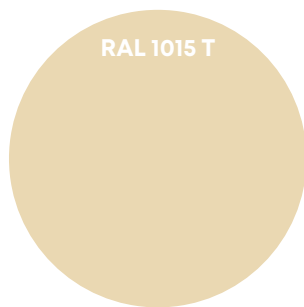

RAL 1015 T

krem



RAL 7016

antracyt struktura

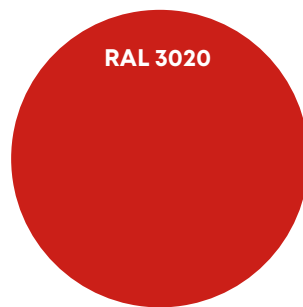

RAL 3020

limite rouge

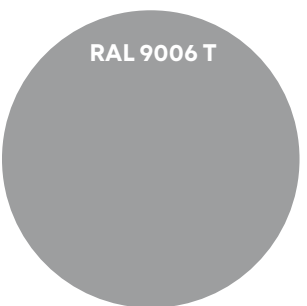

RAL 9006 T

białe aluminium

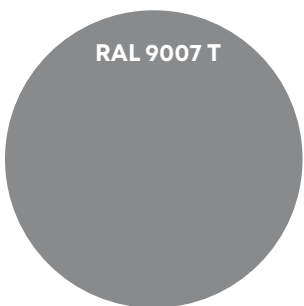

RAL 9007 T

szare aluminium

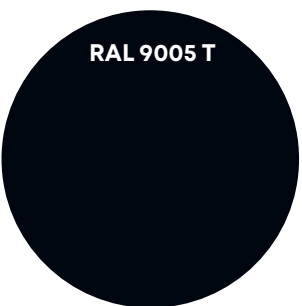

RAL 9005 T

półmatowa czerń

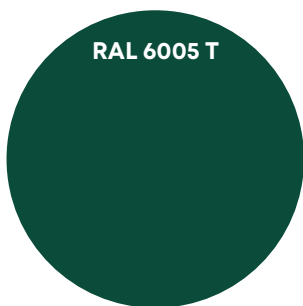

RAL 6005 T

ciemna zieleń

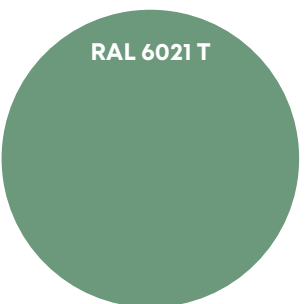

RAL 6021 T

jasna zieleń



NOIR 2100

czerń

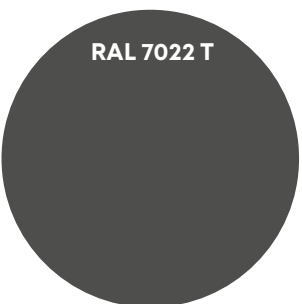

RAL 7022 T

szary ciemny

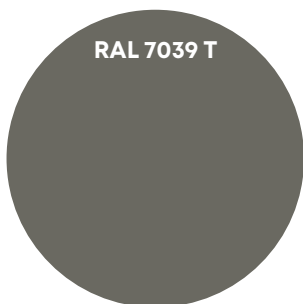

RAL 7039 T

szary kwarcowy



RAL 8019 T

szaro-brązowy

Pochwyty i klamki

Dopłaty

flash jednostronny

długość	inox	czarny szczotkowany	czarny struktura
500 mm	387 PLN	611 PLN	443 PLN
800 mm	436 PLN	658 PLN	478 PLN
1400 mm	553 PLN	759 PLN	562 PLN
1800 mm	621 PLN	-	663 PLN
1900 mm	588 PLN	-	658 PLN
2000 mm	665 PLN	-	704 PLN
2100 mm	609 PLN	-	698 PLN

flash z przyciskiem jednostronny - przewodowy

długość	inox	czarny struktura
1500 mm	1435 PLN	1556 PLN

flash z przyciskiem jednostronny - bezprzewodowy

długość	inox	czarny szczotkowany
1500 mm	1416 PLN	1577 PLN



mono slim jednostronny

długość	inox	czarny struktura
1520 mm	553 PLN	578 PLN



mono wide jednostronny

długość	inox	czarny struktura
1520 mm	541 PLN	576 PLN



round jednostronny

długość	inox	czarny struktura
500 mm	185 PLN	335 PLN
800 mm	253 PLN	396 PLN
1400 mm	370 PLN	515 PLN
1800 mm	523 PLN	570 PLN
1900 mm	534 PLN	580 PLN
2000 mm	540 PLN	589 PLN
2100 mm	553 PLN	597 PLN



flash wood jednostronny

długość	cena
500 mm	363 PLN



steel wood jednostronny

długość	cena
500 mm	614 PLN



round wood jednostronny

długość	cena
500 mm	363 PLN



round wood s jednostronny

długość	cena
500 mm	419 PLN



Wszystkie pochwyty montowane pod kątem 90 stopni.

brillant
kolor: czarny szczotkowany

1 zamek	2 zamki
8 PLN	86 PLN



brillant
kolor: inox

1 zamek	2 zamki
standard	72 PLN



dublin
kolor: czarny struktura

1 zamek
bez dopłaty



Klamka z ukrytymi śrubami montażowymi

dublin
kolor: inox

1 zamek
26 PLN



Klamka z ukrytymi śrubami montażowymi

**klamka z dzielonym
szyldem**
kolor: inox

1 zamek
530 PLN



calme
kolor: inox

1 zamek	2 zamki
19 PLN	82 PLN



solid
kolor: czarny szczotkowany

1 zamek	2 zamki
515 PLN	850 PLN



solid
kolor: inox

1 zamek	2 zamki
320 PLN	585 PLN



Klamko-gałki

brillant
kolor: inox

1 zamek	2 zamki
16 PLN	87 PLN



solid
kolor: inox

1 zamek	2 zamki
368 PLN	427 PLN



Zasuwnice

Dopłaty



Zasuwnica trzypunktowa

Zasuwnica, będąca standardowym wyposażeniem Drzwi Premium Vetrex, z trzema punktami ryglującymi. Górny i dolny rygiel uruchamiane są po przekręceniu klucza. Możliwość zastosowania dodatkowego zamka (w systemie jednego klucza) lub elektrozaczepu.



STANDARD

Zasuwnica z dodatkowym zamkiem

50
PLN

Zasuwnica z elektrozaczepem

190
PLN



Zasuwnica automatyczna

Trzypunktowa zasuwica ryglującą się automatycznie po domknięciu skrzydła do ościeżnicy. Zwolnienie punktów ryglujących następuje poprzez naciśnięcie klamki lub cofnięcie zamka kluczem (ruch w kierunku przeciwnym do zamykania drzwi). Po przekręceniu klucza brak możliwości naciśnięcia klamki.



400
PLN



Zasuwnica trzypunktowa z zaczepem mechanicznym

Zasuwnica z trzema punktami ryglującymi. Górny i dolny rygiel uruchamiane poprzez przekręcenie klucza. Na ościeżnicy zamontowany zaczep dzień-noc. Tryb dzień pozwala na otwarcie drzwi (poprzez pociągnięcie lub pchnięcie skrzydła) bez użycia klucza.



210
PLN

Zasuwnica automatyczna dzień-noc

Łączy w sobie cechy zasuwki automatycznej i zasuwki z funkcją dzień-noc. Domknięcie skrzydła powoduje automatyczne ryglowanie we wszystkich trzech punktach. Zasuwnica dzień-noc, ułatwia otwieranie drzwi w trybie dzień, zachowując pełne ryglowanie w trybie noc. Możliwość zastosowania elektrozaczepu.



Zasuwnica automatyczna dzień/noc

610
PLN

Zasuwnica automatyczna dzień/noc z elektrozaczepem

800
PLN

Zasuwnica automatyczna + silnik odryglowujący

Wielopunktowa zasuwka automatyczna umożliwia bezproblemowe włączenie rozmaitych systemów kontroli dostępu. Mocne bolce zapadkowe, stabilne haki, technologia sterowanie sekwencyjnego DuoSecure.



2900
PLN

Wkładki

Wkładka klasy A

Standardowa wkładka zapewniająca podstawowe bezpieczeństwo Twojego domu.

5 kluczy w zestawie z wkładką.

Dostępne warianty:

- 🔓 wkładka: klucz-klucz, kolor inox
- 🔓 wkładka: gałka-klucz, kolor inox



Wkładka klasy C

Wkładka atestowana posiadająca kołki przeciwwprzewierceniowe w korpusie oraz bębenu dzięki czemu zapewnia dodatkowe zabezpieczenie przed włamaniem. 5 kluczy w zestawie z wkładką.

Dostępne warianty:

- 🔓 wkładka: klucz-klucz, kolor inox
- 🔓 wkładka: klucz-klucz, kolor czarny
- 🔓 wkładka: gałka-klucz, kolor inox
- 🔓 wkładka: gałka-klucz, kolor czarny



Wkładka klasy C z funkcją bezpieczną (tzw. sprzęgło)

Wkładka atestowana posiadająca kołki przeciwwprzewierceniowe w korpusie oraz bębenu dzięki czemu zapewnia dodatkowe zabezpieczenie przed włamaniem. Funkcja bezpieczna umożliwia przekręcenie klucza od strony zewnętrznej pomimo włożonego klucza od wewnątrz. 5 kluczy w zestawie z wkładką.

Dostępne warianty:

- 🔓 wkładka: klucz-klucz, kolor inox
- 🔓 wkładka: klucz-klucz, kolor czarny





Dodatkowe akcesoria



Wkładka elektroniczna

Wkładka elektroniczna obsługiwana za pomocą aplikacji w smartfonie lub breloka zapewnia szybki, łatwy i bezpieczny dostęp do pomieszczenia bez używania kluczy.

2000
PLN



Brelok do wkładki elektronicznej

Ułatwia korzystanie z wkładki elektronicznej.

Po przyłożeniu odryglowuje wkładkę bez konieczności używania kluczy.

135
PLN



Wkładka z gałką w kolorach inox i czarnym

Wkładka z gałką po stronie wewnętrznej ułatwia otwieranie drzwi od wewnątrz domu. Ergonomiczny kształt zapewnia komfort użytkowania.

inox

60
PLN

czarna

340
PLN

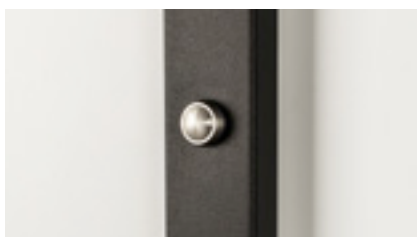

Pochwyt z przyciskiem

Przycisk znajdujący się po niewidocznej stronie pochwytu umożliwia otwarcie drzwi bez użycia klucza. Rozwiązanie ułatwia codzienne użytkowanie drzwi, np. podczas krótkiego wyjścia do ogrodu.



Klawiatura szyfrowa z funkcją dzwonka

Klasa wodoszczelności IP68 do montażu ściennego na zewnątrz budynku.

Urządzenie kompatybilne z kartami i brelokiem (zestaw zawiera 2 breloki i 2 karty RFID).

Dostępna również klawiatura z czytnikiem linii papilarnych.

standard

385
PLN

z czytnikiem

850
PLN



Zasilacz do montażu w puszcze psc12010

(niezbędny do pochwyty z przyciskiem lub klawiatury szyfrowej)

Zasilacz umożliwiający podłączenie pochwyty z przyciskiem.

52
PLN



Zasilacz do montażu na szynę din: hdr-15-12

(niezbędny do pochwyty z przyciskiem lub klawiatury szyfrowej)

Zasilacz umożliwiający podłączenie pochwyty z przyciskiem.

100
PLN



Brelak czarny OR-PASTYLKA

Po przyłożeniu do klawiatury szyfrowej zwalniają elektrozaczepek bez konieczności wpisywania kodu.

7
PLN



Karta RFID

Po przyłożeniu do klawiatury szyfrowej zwalnia elektrozaczepek bez konieczności wpisywania kodu.

cienka

10
PLN

gruba

12
PLN



Kontaktron Safe+

Element uzupełniający instalację alarmową w Twoim domu. Zapewnia uruchomienie alarmu na skutek nieuprawnionego otwarcia drzwi.

60
PLN



Aluminiowa rama 74 mm

Opcja wysokiej ramy aluminiowej przygotowana jest z myślą o możliwości lepszej zabudowy drzwi warstwą izolacji termicznej oraz w celu lepszego dostępu do regulacji zawiasów i łatwiejszego zdejmowania skrzydła.

dopłata 3%
wartości drzwi

Dodatki montażowe

Poszerzenia podprogowe do drzwi 70

(adapter klinarytowy + poszerzenia ze wzmocnieniem)

Elementy zapewniające bardzo dobre właściwości mechaniczne i dobrą izolacyjność termiczną. Szczególnie polecane do drzwi z naświetlami bocznymi. Poszerzenia występują w różnych wysokościach z możliwością doboru do każdej sytuacji budowlanej.

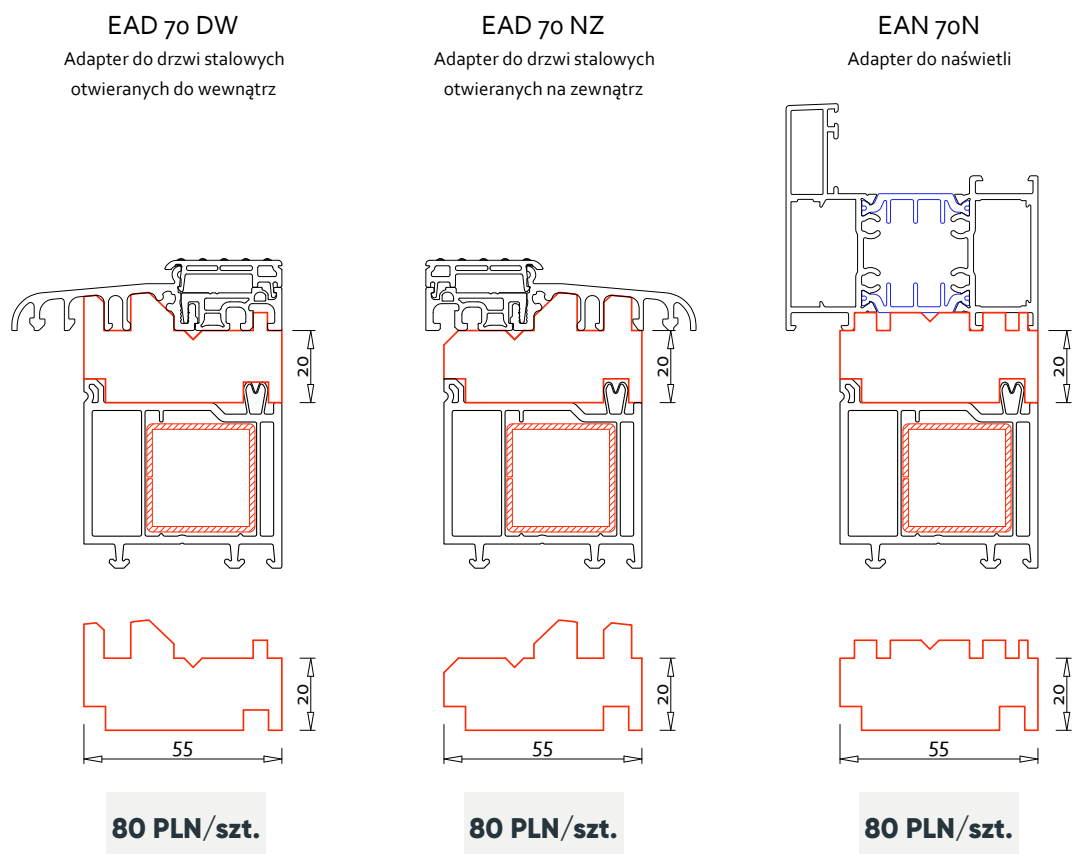

* 1 szt. = 1,2 m.b.

Dostępne wysokości poszerzeń pasujących do adapterów

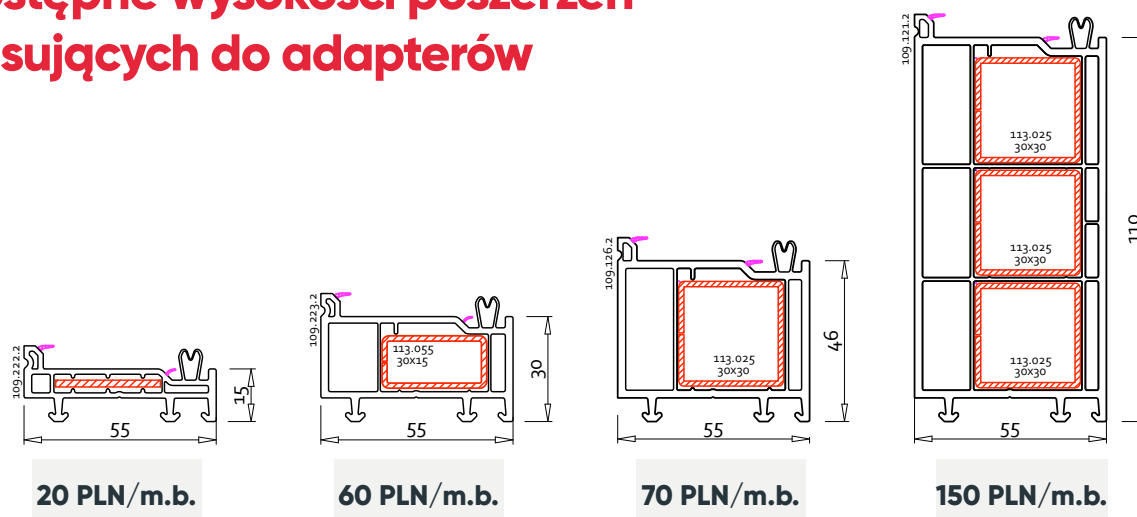

Poszerzenia podprogowe do drzwi 50 (adapter klinarytowy + poszerzenia ze wzmocnieniem)

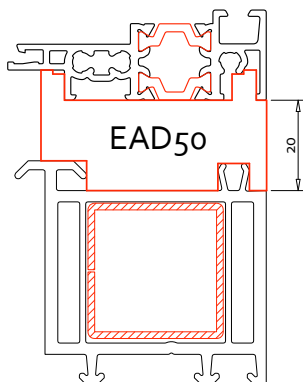

Adapter uniwersalny, tzn. dostosowany do drzwi otwieranych do wewnątrz i na zewnątrz.

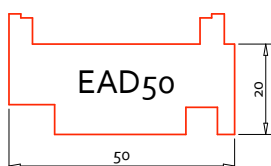

75 PLN/szt.

* 1 szt. = 1,2 m.b.

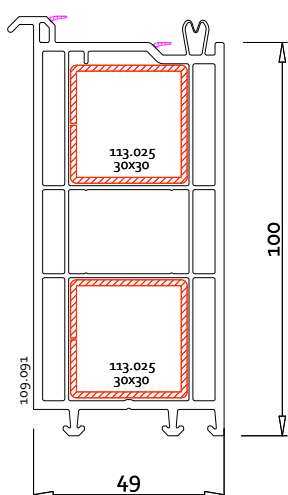

110 PLN/m.b.

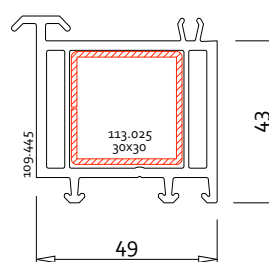

60 PLN/m.b.

Profile 109.091 oraz 109.445 można łączyć ze sobą

Aby w drzwiach 50 zniwelować wysokość warstw posadzkowych konieczne jest zastosowanie adaptera (EAD 50) oraz profilu wykończeniowego balkonowego o odpowiedniej wysokości (np. 109.091 lub 109.445), które dodatkowo wg. potrzeb można łączyć ze sobą.

Podwaliny klinarytowe 70

Podwaliny z najlepszymi parametrami termicznymi, występują w wysokościach dopasowanych do potrzeb budowy.

EPD - Energooszczędny podkład drzwiowy

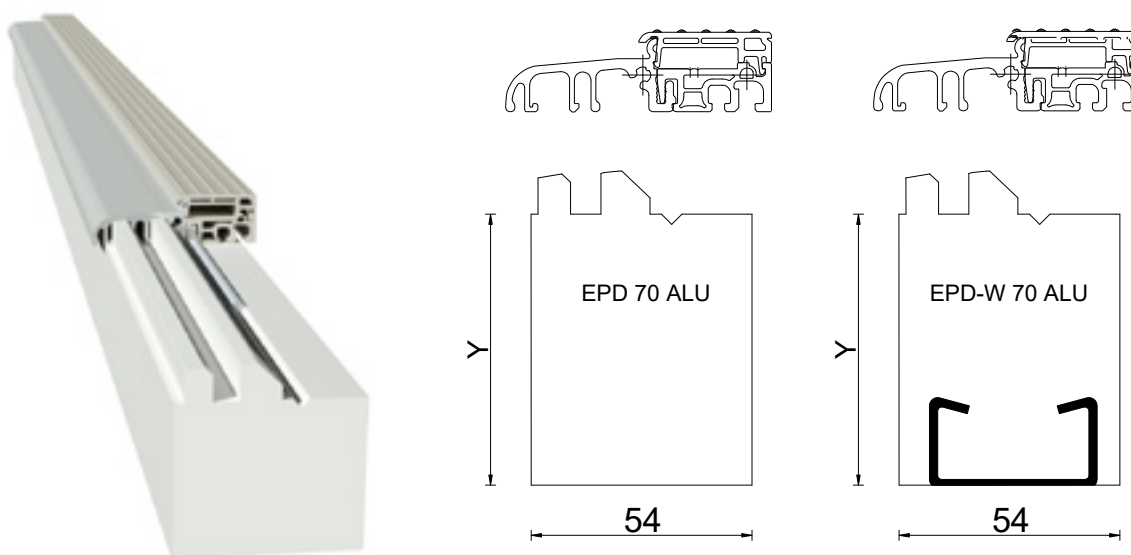

wysokość podwaliny "Y"	EPD - ENERGOOSZCZĘDNY podkład drzwiowy		95 PLN/szt.	225 PLN/szt.
	nazwa	nazwa - produkt wzmocniony		
45 mm	EPD 70 ALU 45	EPD-w 70 ALU 45	125 PLN/szt.	260 PLN/szt.
90 mm	EPD 70 ALU 90	EPD-w 70 ALU 90	185 PLN/szt.	280 PLN/szt.
110 mm	EPD 70 ALU 110	EPD-w 70 ALU 110	225 PLN/szt.	300 PLN/szt.
140 mm	EPD 70 ALU 140	EPD-w 70 ALU 140	260 PLN/szt.	340 PLN/szt.
160 mm	EPD 70 ALU 160	EPD-w 70 ALU 160	290 PLN/szt.	365 PLN/szt.
180 mm	EPD 70 ALU 180	EPD-w 70 ALU 180	315 PLN/szt.	395 PLN/szt.
200 mm	EPD 70 ALU 200	EPD-w 70 ALU 200	390 PLN/szt.	575 PLN/szt.
220 mm	EPD 70 ALU 220	EPD-w 70 ALU 220	470 PLN/szt.	605 PLN/szt.
240 mm	EPD 70 ALU 240	EPD-w 70 ALU 240		

* 1 szt. = 1,2 m.b.

Podwaliny klinarytowe 50

Podwaliny z najlepszymi parametrami termicznymi, występują w wysokościach dopasowanych do potrzeb budowy.

EPD - Energooszczędny podkład drzwiowy



wysokość podwaliny "Y"	EPD - ENERGOOSZCZĘDNY podkład drzwiowy	
	nazwa	
45 mm	EPD 50 ALU 45	75 PLN/szt.
90 mm	EPD 50 ALU 90	160 PLN/szt.
110 mm	EPD 50 ALU 110	170 PLN/szt.
140 mm	EPD 50 ALU 140	210 PLN/szt.
160 mm	EPD 50 ALU 160	240 PLN/szt.
180 mm	EPD 50 ALU 180	280 PLN/szt.
200 mm	EPD 50 ALU 200	300 PLN/szt.
220 mm	EPD 50 ALU 220	330 PLN/szt.
240 mm	EPD 50 ALU 240	380 PLN/szt.

* 1 szt. = 1,2 m.b.

Podwaliny klinarytowe do naświetli

EPN - Energooszczędny podkład do naświetli

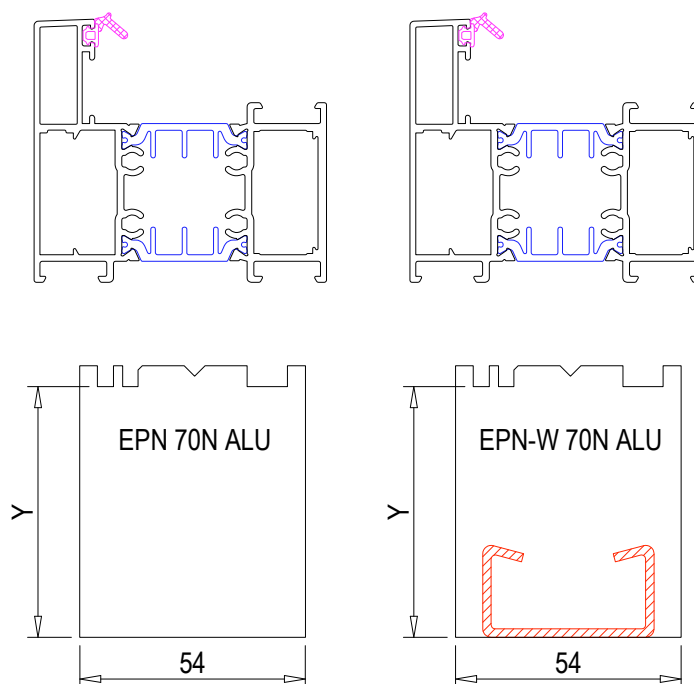

wysokość podwaliny "Y"	EPN - ENERGOOSZCZĘDNY podkład DO NAŚWIETLI	
	nazwa	nazwa - produkt wzmocniony
45 mm	EPN 70N ALU 45	EPN-w 70N ALU 45
90 mm	EPN 70N ALU 90	EPN-w 70N ALU 90
110 mm	EPN 70N ALU 110	EPN-w 70N ALU 110
140 mm	EPN 70N ALU 140	EPN-w 70N ALU 140
160 mm	EPN 70N ALU 160	EPN-w 70N ALU 160
180 mm	EPN 70N ALU 180	EPN-w 70N ALU 180
200 mm	EPN 70N ALU 200	EPN-w 70N ALU 200
220 mm	EPN 70N ALU 220	EPN-w 70N ALU 220
240 mm	EPN 70N ALU 240	EPN-w 70N ALU 240

110 PLN/szt.	265 PLN/szt.
175 PLN/szt.	295 PLN/szt.
200 PLN/szt.	320 PLN/szt.
275 PLN/szt.	350 PLN/szt.
370 PLN/szt.	380 PLN/szt.
380 PLN/szt.	405 PLN/szt.
425 PLN/szt.	435 PLN/szt.
465 PLN/szt.	510 PLN/szt.
530 PLN/szt.	640 PLN/szt.

* 1 szt. = 1,2 m.b.



20
PLN

Kotwy stalowe - 100 szt.

Systemowe kotwy stalowe o grubości 2 mm, zapewniają prawidłowy montaż drzwi.



6
PLN

Łączniki do naświetli

Innowacyjny system łączników naświetli zapewnia łatwe i skuteczne połączenie drzwi z naświetlem.

Zapewnia szczelny i prawidłowy montaż drzwi z naświetlem.

Światło przejścia

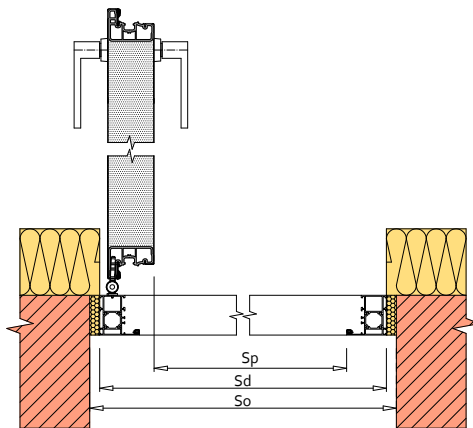
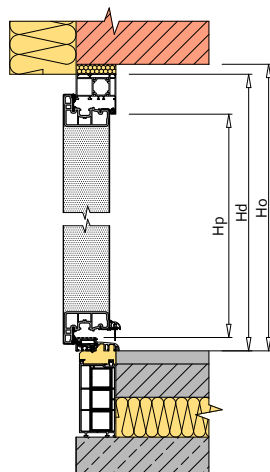

- Sp – szerokość w świetle drzwi (mm)
- Sd – całkowita szerokość drzwi (mm)
- So – szerokość otworu w murze (mm)
- Hp – wysokość w świetle drzwi (mm)
- Hd – całkowita wysokość drzwi (mm)
- Ho – wysokość otworu w murze (mm)

Drzwi 50

Sp	Sd=Sp+110	So=Sd+30	Hp	Hd=Hp+75	Ho=Hd+15
850	960	990	2000	2075	2090
900	1010	1040	2100	2175	2190
950	1060	1090	2200	2275	2290
1000	1110	1140	2300	2375	2390

Drzwi 70 (rama standardowa 63 mm)

Sp	Sd=Sp+149	So=Sd+30	Hp	Hd=Hp+83	Ho=Hd+15
850	999	1029	2000	2083	2098
900	1049	1079	2100	2183	2198
950	1099	1129	2200	2283	2298
1000	1149	1179	2300	2383	2398

Drzwi 70 (rama wysoka 71 mm)

Sp	Sd=Sp+165	So=Sd+30	Hp	Hd=Hp+91	Ho=Hd+15
850	1015	1045	2000	2091	2106
900	1065	1095	2100	2191	2206
950	1115	1145	2200	2291	2306
1000	1165	1195	2300	2391	2406

Schematy otwierania

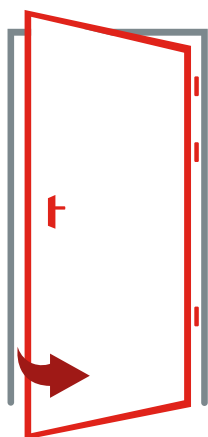

Prawe do wewnątrz

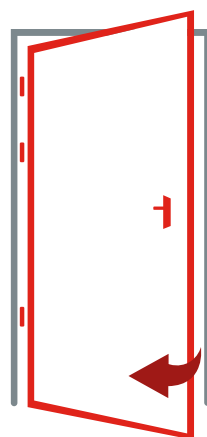

Lewe do wewnątrz

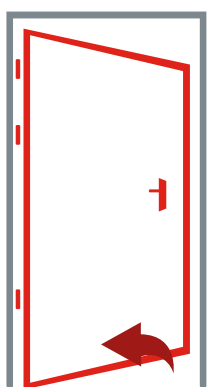

Prawe na zewnątrz

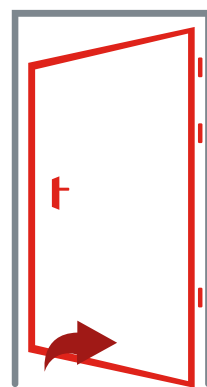

Lewe na zewnątrz

Widok od wewnątrz

Konfigurator Drzwi online - Stwórz swój projekt

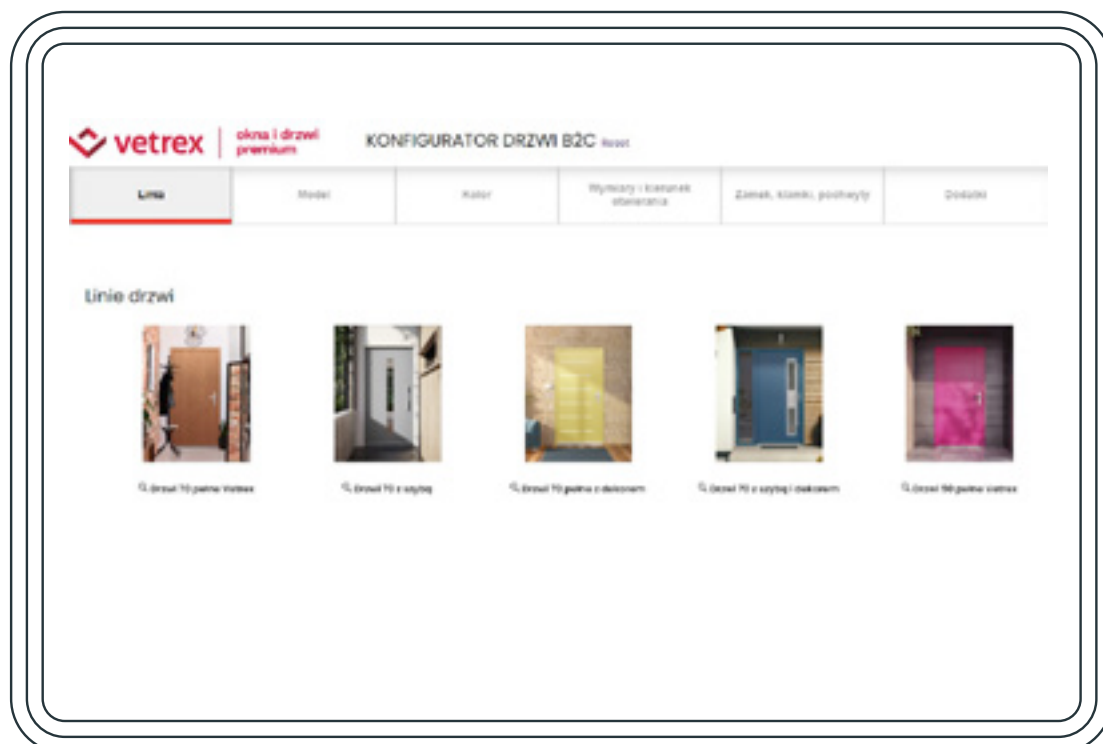

www.konfigurator.vetrex.eu

Konfigurator drzwi Vetrex to wygodne narzędzie, które pozwala na stworzenie własnego projektu drzwi i uzyskanie do niego darmowej wyceny online. Dzięki niemu, możemy po kolei przejść przez etapy doboru idealnego produktu do swojego domu.

1

Wybieramy linię drzwi, która nas interesuje, następnie przechodzimy do określenia modelu i koloru.

2

W kolejnym etapie wskazujemy wymiary drzwi oraz kierunek i sposób ich otwierania.

3

Wybieramy zamek, wkładkę, kolor osłon zawiasów oraz klamkę/pochwyty.

4

Przechodzimy przez opcjonalne kroki wyboru rodzaju szyby (zależnie od modelu), dodatków oraz naświetli.

5

W podsumowaniu możemy skontrolować projekt swoich drzwi wraz z cenami każdego dokonanego przez nas wyboru. Następnie klikamy na przycisk „Pobierz ofertę”.

The screenshot shows the 'KONFIGURATOR DRZWI BDC' interface. At the top, there are navigation tabs: 'Linia', 'Model', 'Kolor', 'Wymiary i kierunek otwierania', 'Zamek, wkładki, uchwyty', 'Przedzi', 'Naświetla', and 'Podsumowanie'. The 'Podsumowanie' tab is active.

Linia	Model	Kolor	Wymiary i kierunek otwierania	Zamek, wkładki, uchwyty	Przedzi	Naświetla	Podsumowanie
Parametry zamówienia		Cena netto		Pobierz ofertę			
Szerokość		1000 mm					Summary table Model od konfiguracji - 2D/3D  <small>*Model drzwi od konfiguracji stanowił przedstawienie. Proszę dobrać kolorystykę.</small>
Szerokość przęgielki		850 mm					
Wysokość		2000 mm					
Szerokość przęgielki		1620 mm					
Linia drzwi		Drzwi pełne i pełne					
Model drzwi		proporcion					
Kolor drzwi		włochocian					
Kierunek otwierania		Przeciwnie					
Klamka Solid		35,00 PLN					
Zamek (Trzykrotny zamek automatyczny)		400,00 PLN					
Wkładki (Wkładki ISO 11 Klasy C do RC2 45/50 Hsta)		45,00 PLN					
Opcyjny zamek (Stora Zamek)		8,00 PLN					





Adres

VETREX Sp. z o.o.

Rokitki, ul. Skarszewska 13

83-110 Tczew

Recepcja

tel: +48 58 692 24 00

fax: +48 58 692 24 24



Odwiedź nasz salon