



Katalog drzwi zewnętrznych

**Otwórz się na nowe możliwości**



okna i drzwi  
premium

## Jakość Roku

# Europejski lider w produkcji okien i drzwi

Jesteśmy firmą z ponad 25-letnim doświadczeniem. Słyniemy z bogatej oferty okien i drzwi zewnętrznych dystrybuowanych na terenie całej Europy. Tworzymy energooszczędne rozwiązania i śmiałe konstrukcje architektoniczne. Nasze produkty reprezentują różnorodny design, techniczną precyzję i wysoką funkcjonalność.

Jesteśmy członkiem największej europejskiej grupy produkcyjnej drzwi i fasad w Europie (Groupe Liebot) – która zdobyła pozycję lidera dzięki wieloletniemu doświadczeniu, inwestycjom w innowacyjne technologie oraz tworzeniu własnych narzędzi produkcyjnych. Wybór produktów od czołowego producenta na rynku europejskim zapewnia unikalną jakość materiałów i wysokie bezpieczeństwo.

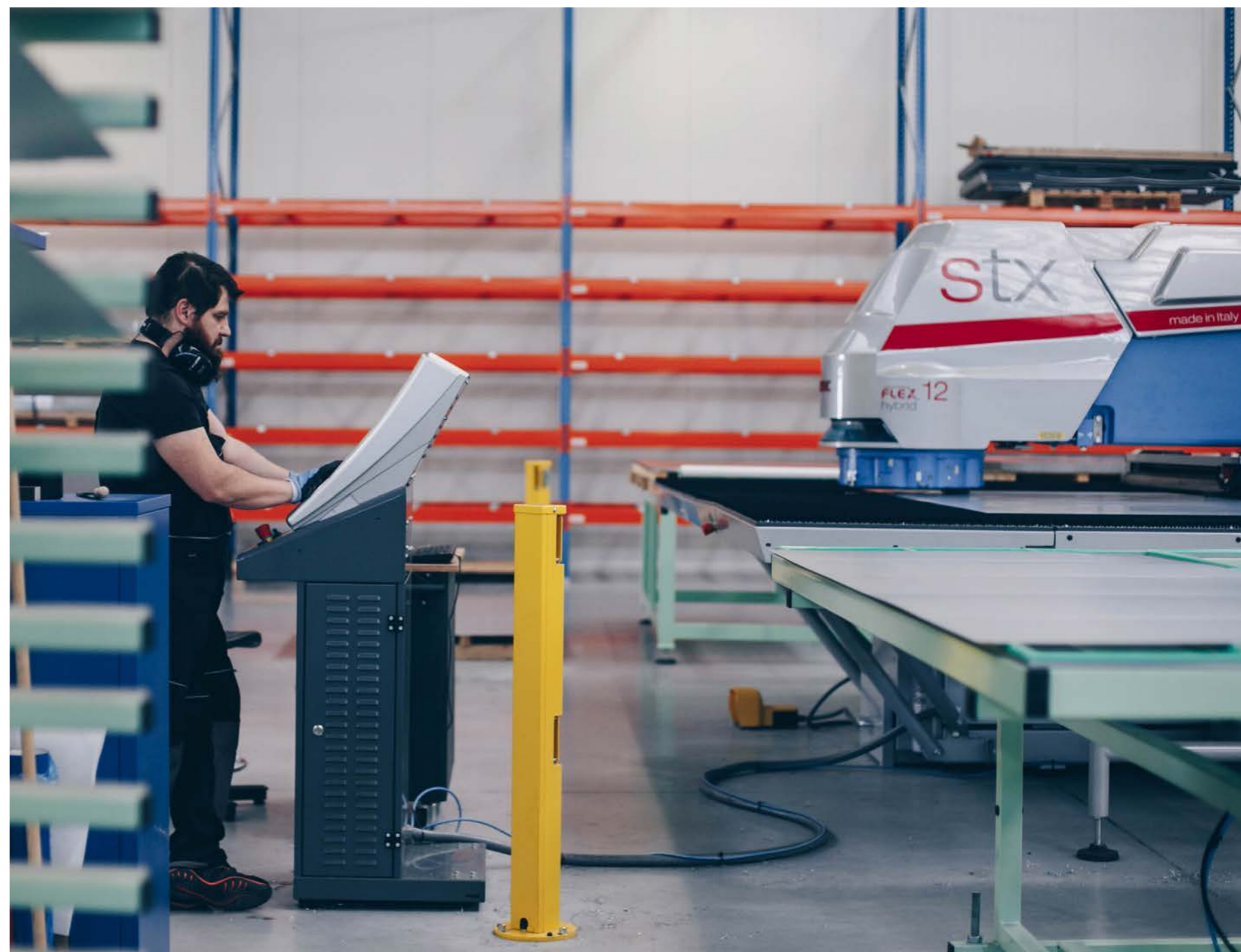



## Zakład Produkcyjny

Nasze drzwi produkujemy w najnowocześniejszym parku technologicznym. Fabryka drzwi, w której znajdują się nasz park ma powierzchnię aż 6000 m<sup>2</sup>.

Nasz park technologiczny to w pełni zautomatyzowane linie produkcyjne zbudowane z nowoczesnych i precyzyjnych maszyn sterowanych numerycznie.

Dzięki nowoczesnym technologiom w naszej fabryce gwarantujemy terminowość, kompletność oraz najwyższy poziom wykonania naszych produktów.





# Spis treści

<b>Przed wszystkim jakość</b>	<b>8</b>
<b>Najwyższe parametry</b>	<b>10-11</b>
<b>Zaprojektowane w każdym detalu</b>	<b>12-13</b>
<b>Budowa drzwi</b>	<b>14-17</b>
<b>Budowa szyby</b>	<b>18</b>
<b>Kolekcje drzwi</b>	<b>20-21</b>
<b>Drzwi Vetrex</b>	<b>22-42</b>
<b>Jeszcze więcej możliwości dzięki naświetlom</b>	<b>44-45</b>
<b>Paleta kolorów</b>	<b>46-47</b>
<b>Pochwyty i klamki</b>	<b>48-49</b>
<b>Zasuwnice</b>	<b>50-51</b>
<b>Wkładki</b>	<b>52</b>
<b>Dodatkowe akcesoria</b>	<b>54-55</b>
<b>Dodatki montażowe</b>	<b>56-61</b>
<b>Światło przejścia</b>	<b>62</b>
<b>Schematy otwierania</b>	<b>63</b>
<b>Konfigurator</b>	<b>64-65</b>

Przede wszystkim  
**jakość!**

## Szyba antywłamaniowa P4

Zastosowanie w pakietach szybowych folii antywłamaniowej (P4) zapewnia skuteczną ochronę przed włamaniem.

## Drzwi szyte na miarę

Produkujemy drzwi na wymiar zgodny z Twoim projektem. Wsłuchujemy się w Twoje potrzeby i dostarczamy drzwi zgodne z Twoimi oczekiwaniami.

## Wysokość do 2400 mm

Oferujemy najwyższe konstrukcje na rynku, a co więcej: bez dodatkowych opłat!

## Bogate wzornictwo i kolorystyka

Stworzyliśmy kolekcję ponad 30 modeli z szeroką paletą kolorów i oklein drewnopodobnych. Wśród nich znajdziesz idealne dopasowania do charakteru Twojego domu.

## Bezpieczeństwo w standardzie

Spełnione najwyższe standardy bezpieczeństwa, zapewniają spokój i ochronią Twój dom. Większość modeli naszych drzwi jest dostosowana do spełnienia klasy antywłamaniowej RC2 (wystarczy tylko doposażyć je w klamkę Solid oraz wkładkę klasy C).

## System elementów podprogowych

Dla zapewnienia optymalnych parametrów mechanicznych i termicznych drzwi mogą być wyposażone w specjalne podwaliny podprogowe.

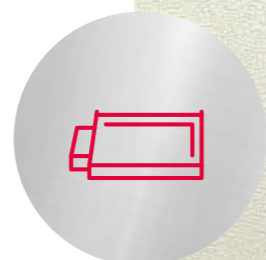

# Najwyższe parametry



## Współczynnik odporności na obciążenie wiatrem

Odporność na obciążenie wiatrem, tzw. statyka, określa wytrzymałość drzwi na oddziaływającą na nie siłę wiatru. Oznacza się ją symbolami od A1 (najniższa klasa) do C5 (najwyższa klasa). Drzwi Premium Vetrex zapewniają odporność w klasie **C5**, co oznacza, że chronią przed huraganowym wiatrem do **210 km/h**.

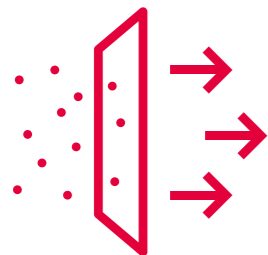

## Współczynnik przepuszczalności powietrza

Przepuszczalność powietrza to parametr opisujący szczelność drzwi. Deklaruje się ją w klasach od 1 do 4. Im wyższą wartość liczbową przyjmie wskaźnik, tym mniej powietrza przeniknie przez drzwi. Drzwi Vetrex Premium spełniają najwyższą, 4-tą klasę szczelności.



## Antywłamaniowość RC2

Wysoka klasa antywłamaniowości RC2 to gwarancja zwiększonego zabezpieczenia Twojego domu przed włamaniem. W większości naszych modeli ze szkleniem stosujemy antywłamaniowe pakiety w klasie P4. Zapytaj sprzedawcę o wyposażenie opcjonalne, zgodne ze standardem RC2.

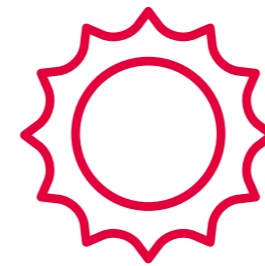

## Współczynnik Ud

Współczynnik przenikania ciepła dotyczy całych drzwi. Im niższa jest jego wartość, tym więcej energii zostaje wewnątrz pomieszczenia. Obecnie maksymalna dopuszczalna wartość  $U_w$ , według rozporządzenia MTBiGM, nie powinna przekraczać  $1,3 \text{ W}/(\text{m}^2 \cdot \text{K})$ . Drzwi Vetrex Premium 70 posiadają współczynnik  $U_d$  od  $0,76 \text{ W}/\text{m}^2 \cdot \text{K}$  w zależności od modelu i wymiaru drzwi.



## Współczynnik Rw

Współczynnik izolacyjności akustycznej określa poziom redukcji hałasu pochodzącego z zewnątrz. Im większa wartość współczynnika  $R_w$ , tym lepsza izolacyjność akustyczna drzwi. Drzwi Premium Vetrex posiadają izolację akustyczną na poziomie do  $R_w=33(-3;-4) \text{ dB}$  co oznacza, że wyciszają dźwięki z zewnątrz aż o  $33 \text{ dB}$ . W praktyce oznacza to, że rozmowa za drzwiami jest słyszalna podobnie jak szept.

Przybliżone wartości poziomu

głośności wyrażone w decybelach

w odniesieniu do różnych

źródeł dźwięku.

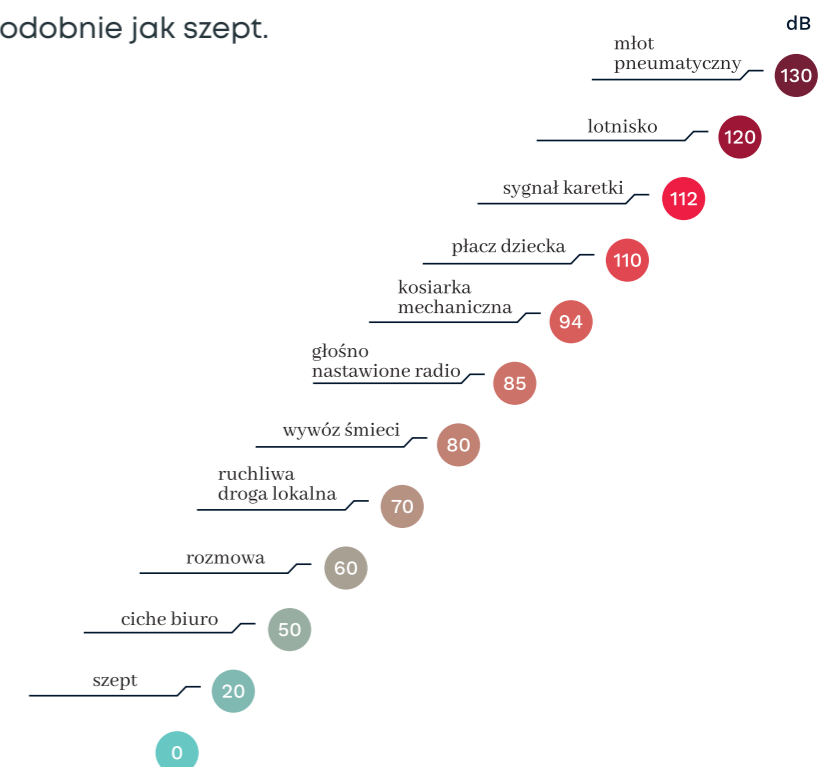

# Zaprojektowane w każdym detalu



## Dekor

Nasza technologia pozwala na trwałe i stabilne osadzenie ozdobnej aplikacji ze stali szlachetnej w wytłoczeniu. Odpowiednio przygotowane przez nas wgłębienia nawiązują kształtem do aplikacji co do milimetra, gwarantując doskonałe dopasowanie.



## Szczelny próg

Stosujemy wyłącznie progi aluminiowe z wbudowaną przekładką termiczną, która odpowiada za izolację domu i chroni domowników przed utratą ciepła, a w konsekwencji wysokimi rachunkami za ogrzewanie.



## Zawiasy 3D

Wszystkie nasze drzwi wyposażone są w cztery zawiasy z regulacją w trzech płaszczyznach. Wysoka wytrzymałość łączy się z estetycznym wyglądem - dzięki aluminiowym anodowanym osłonkom w kolorach dopasowanych do koloru pochwytu lub klamki. Zawiasy posiadają specjalną tulejkę zapewniającą długotrwałe komfortowe użytkowanie.

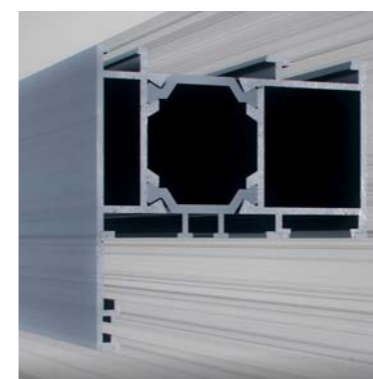

## Trwałe ościeżnice z przekładką termiczną

Ościeżnice są estetycznym dopełnieniem naszych drzwi. Podobnie jak progi są wykonane z aluminium z przekładką termiczną gwarantującą wysokie parametry izolacyjne.

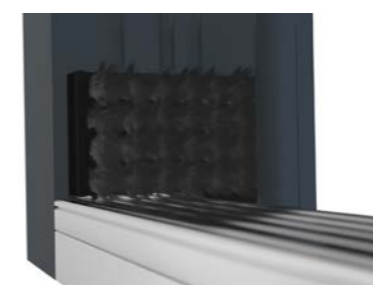

## Windstopper

Aby podnieść szczelność naszych drzwi na łączeniu progu i ościeżnicy, do standardowego wyposażenia Drzwi Premium Vetrex dodaliśmy windstopper. Jego skuteczność potwierdziliśmy badaniami w naszym laboratorium, dzięki temu możesz być pewny szczelności naszych drzwi nawet w najbardziej newralgicznym miejscu całej konstrukcji.



## Budowa drzwi

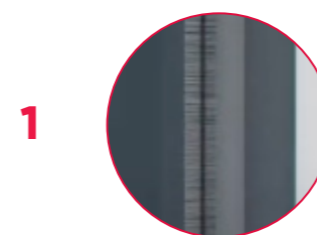

### technologia magnelis/optigal

Płaszcz stalowy o grubości 0,75 mm zapewnia sztywność konstrukcji oraz wysoki poziom odporności na włamanie.



### ciepła ościeżnica aluminiowa z przekładką termiczną

Profil o czterokomorowej konstrukcji z przekładką termiczną o głębokości 60 mm. Zintegrowana przekładka termiczna gwarantuje uzyskanie wysokich parametrów termicznych.

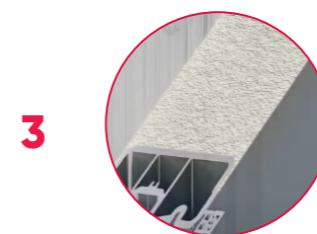

### piana Voracor

Zamkniętokomorowa piana Voracor wtryskiwana pod wysokim ciśnieniem zapewnia bardzo wysoki poziom izolacji termicznej oraz akustycznej.



### ciepły próg aluminiowy

Konstrukcja progu zapewnia funkcjonalność oraz trwałość użytkowania.

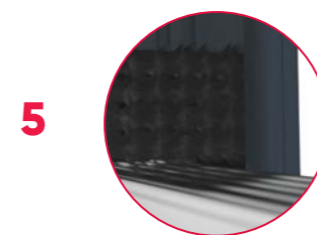

### windstopper

Poprawia szczelność konstrukcji na łączeniu progu i ościeżnicy.

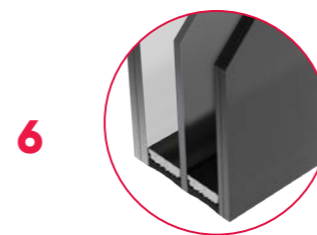

### pakiet szybowy

W standardzie antywłamaniowy pakiet szybowy P4 (nie dotyczy modeli drzwi z szybą matową P2).

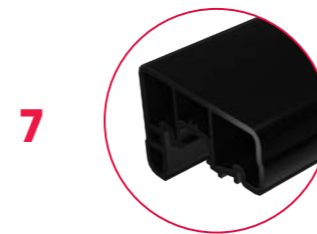

### ramiak skrzydła

Innowacyjna konstrukcja ramiaka skrzydła z utwardzonego PVC ABS jest odporna na działanie warunków atmosferycznych oraz dodatkowo tworzy przekładkę termiczną między dwoma stalowymi płaszczami skrzydła.





- 1 technologia magnelis/optigal
- 2 ościeżnica aluminiowa z przekładką termiczną
- 3 piana Voracor
- 4 próg aluminiowy
- 5 windstopper



- 6 pakiet szybowy
- 7 zawiasy 3d
- 8 blokada antywyważeniowa zawiasów
- 9 zamek trzypunktowy

# Budowa szyby

## Klejenie szyby

Korzystamy z autorskiej technologii osadzenia szkła zachowującej wysoką estetykę drzwi. Szkło warstwowe, w którym zastosowano folie antywłamaniowe (P4) zapewnia ochronę przed włamaniem. Nasze pakiety sztywne zastosowane w skrzydłach drzwi pozwalają na osiągnięcie najwyższych parametrów użytkowych, tj. przepuszczalności powietrza czy wodoszczelności.



## Ciepła ramka międzyszybowa

W standardzie stosujemy tworzywowe ramki międzyszybowe, które cechują się wysoką energooszczędnością, zapewniają doskonałą izolację oraz ograniczają efekt skraplania wody na powierzchni drzwi i przeszkleniach. Czarny kolor ramek podkreśla wyjątkową atrakcyjność wizualną połączenia szkła ze skrzydłem drzwiowym.



## Możliwe szklenia



# Kolekcje drzwi

## Drzwi 70 pełne



Brume Cascade Ligne Lien Égal Square Carré

## Drzwi 70 pełne z dekokem



Flamme Piano Proportion

## Drzwi 70 z szybą



Lumière Route Ornement Âme Mésure Vedette Lavezzi

## Drzwi 70 z szybą i dekokem



Tour Vent Jardin Néons Éclipse Calibre Perle



Monza Santiago

## Drzwi 50



Lisse Coffre Carré Raie Ruban Parac

# Drzwi 70 Vetrex

Możliwe wymiary\*: **szerokość: min. 829 mm - max. 1160 mm**  
**wysokość: min. 1952 mm - max. 2400 mm**

\*wymiary uzależnione od modelu drzwi

## Standardowe wyposażenie zawiera:

- ❖ aluminiowa izolowana termicznie ościeżnica,
- ❖ skrzydło hybrydowe,
- ❖ aluminiowo-tworzywowy próg izolowany termicznie,
- ❖ płaszcz stalowy z powłoką Magnelis lub Optigal o zwiększonej odporności na korozję,
- ❖ zasuwica trzypunktowa (Siegenia),
- ❖ 4 zawiasy (aluminiowe osłonki na zawias),
- ❖ klamka dwustronna (brillant),
- ❖ zabezpieczenie antywyważeniowe po stronie zawiasów,
- ❖ wkładka klasy A (5 kluczy, ISEO),
- ❖ windstopper.



# Drzwi 50 Vetrex

Możliwe wymiary\*: **szerokość: min. 821 mm - max. 1160 mm**  
**wysokość: min. 1960 mm - max. 2400 mm**  
\*wymiary uzależnione od modelu drzwi



## Standardowe wyposażenie zawiera:

- ❖ aluminiowa izolowana termicznie ościeżnica,
- ❖ skrzydło hybrydowe,
- ❖ aluminiowo-tworzywowy próg izolowany termicznie,
- ❖ płaszcz stalowy z powłoką Magnelis lub Optigal o zwiększonej odporności na korozję,
- ❖ zasuwnica trzypunktowa (Siegenia),
- ❖ 4 zawiasy (aluminiowe osłonki na zawias),
- ❖ klamka dwustronna (brillant),
- ❖ wkładka klasy A (5 kluczy, ISEO).



Kod: V0006

## Drzwi 70 pełne Brume

tłoczenie **brak**  
dekor **brak**  
szklenie **brak**  
Ud **od 0,79 W/(m<sup>2</sup>·K)**

drewnopodobne

**4 545**  
PLN

lakierowane

**4 496**  
PLN

wysokość: 1970-2400 mm



szerokość: 900-1160 mm

Kod: V0020

## Drzwi 70 pełne Ligne

tłoczenie **obustronne**  
dekor **brak**  
szklenie **brak**  
Ud **od 0,79 W/(m<sup>2</sup>·K)**

drewnopodobne

**4 744**  
PLN

lakierowane

**4 623**  
PLN

wysokość: 1970-2400 mm



szerokość: 900-1160 mm

Wszystkie ceny uwzględnione w niniejszym katalogu są cenami netto.

Kod: V0011

## Drzwi 70 pełne Cascade

tłoczenie **obustronne**  
dekor **brak**  
szklenie **brak**  
Ud **od 0,79 W/(m<sup>2</sup>·K)**

drewnopodobne

**4 744**  
PLN

lakierowane

**4 623**  
PLN

wysokość: 2000-2400 mm



szerokość: 900-1160 mm



Kod: V0021

## Drzwi 70 pełne Lien

tłoczenie **obustronne**  
dekor **brak**  
szklenie **brak**  
Ud **od 0,79 W/(m<sup>2</sup>·K)**

drewnopodobne

**4 744**  
PLN

lakierowane

**4 623**  
PLN

wysokość: 1970-2400 mm



szerokość: 900-1160 mm

Kod: V0034

## Drzwi 70 pełne Square

tłoczenie **obustronne**  
dekor **brak**  
szklenie **brak**  
Ud **od 0,79 W/(m<sup>2</sup>·K)**

drewnopodobne

**5799**  
PLN

lakierowane

**5672**  
PLN

wysokość: 1952-2400 mm



szerokość: 838-1160 mm

Kod: V0026

## Drzwi 70 pełne Égal

tłoczenie **obustronne**  
dekor **brak**  
szklenie **brak**  
Ud **od 0,79 W/(m<sup>2</sup>·K)**

drewnopodobne

**4 744**  
PLN

lakierowane

**4 623**  
PLN

wysokość: 1970-2400 mm



szerokość: 930-1160 mm

Kod: V0036

## Drzwi 70 pełne Carré

tłoczenie **obustronne**  
dekor **brak**  
szklenie **brak**  
Ud **od 0,79 W/(m<sup>2</sup>·K)**

drewnopodobne

**5799**  
PLN

lakierowane

**5672**  
PLN

wysokość: 1967-2400 mm



szerokość: 994-1160 mm

Kod: V0014

## Drzwi 70 z szybą Lumière

tłoczenie **obustronne**  
dekor **brak**  
szklenie **P4 Ug=0,5 W/(m²·K)**  
Ud **od 0,84 W/(m²·K)**

drewnopodobne	lakierowane
<b>5 381</b> PLN	<b>5 258</b> PLN

wysokość: 2060-2400 mm



szerokość: 950-1160 mm

przezroczyste	refleksyjne 230 PLN (stopsol clear)	matowe 95 PLN (decormat)	weneckie 390 PLN (mirastar)	czarne 530 PLN
---------------	-------------------------------------	--------------------------	-----------------------------	----------------

Kod: V0023

## Drzwi 70 z szybą Ornement

tłoczenie **obustronne**  
dekor **brak**  
szklenie **P4 Ug=0,5 W/(m²·K)**  
Ud **od 0,84 W/(m²·K)**

drewnopodobne	lakierowane
<b>5 381</b> PLN	<b>5 258</b> PLN

wysokość: 2060-2400 mm



szerokość: 950-1160 mm

przezroczyste	refleksyjne 230 PLN (stopsol clear)	matowe 95 PLN (decormat)	weneckie 390 PLN (mirastar)	czarne 530 PLN
---------------	-------------------------------------	--------------------------	-----------------------------	----------------

Kod: V0015

## Drzwi 70 z szybą Route

tłoczenie **obustronne**  
dekor **brak**  
szklenie **P4 Ug=0,5 W/(m²·K)**  
Ud **od 0,84 W/(m²·K)**

drewnopodobne	lakierowane
<b>4 835</b> PLN	<b>4 740</b> PLN

wysokość: 2060-2400 mm



szerokość: 950-1160 mm

przezroczyste	refleksyjne 230 PLN (stopsol clear)	matowe 95 PLN (decormat)	weneckie 390 PLN (mirastar)	czarne 530 PLN
---------------	-------------------------------------	--------------------------	-----------------------------	----------------

Kod: V0024

## Drzwi 70 z szybą Âme

tłoczenie **obustronne**  
dekor **brak**  
szklenie **P4 Ug=0,5 W/(m²·K)**  
Ud **od 0,84 W/(m²·K)**

drewnopodobne	lakierowane
<b>6 150</b> PLN	<b>6 038</b> PLN

wysokość: 2060-2400 mm



szerokość: 950-1160 mm

przezroczyste	refleksyjne 800 PLN (stopsol clear)	matowe 405 PLN (decormat)	weneckie 255 PLN (mirastar)	czarne 310 PLN
---------------	-------------------------------------	---------------------------	-----------------------------	----------------

Paleta kolorów str. 46-47



Kod: V0028

## Drzwi 70 z szybą Mésure

tłoczenie **obustronne**  
dekor **brak**  
szklenie **P2 matowe**  
Ud **od 1,0 W/(m<sup>2</sup>·K)**

drewnopodobne	lakierowane
<b>5 446</b> PLN	<b>5 332</b> PLN

Brak możliwości wykonania drzwi w klasie RC2.



wysokość: 2060-2400 mm



szerokość: 950-1160 mm

Kod: V0032

## Drzwi 70 z szybą Lavezzi

tłoczenie **obustronne**  
dekor **brak**  
szklenie **P2 matowe**  
Ud **od 1,0 W/(m<sup>2</sup>·K)**

drewnopodobne	lakierowane
<b>6451</b> PLN	<b>6324</b> PLN

Brak możliwości wykonania drzwi w klasie RC2.  
Brak możliwości montażu pochwytów.

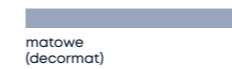

wysokość: 2042-2400 mm



szerokość: 829-1160 mm

Kod: V0030

## Drzwi 70 z szybą Vedette

tłoczenie **obustronne**  
dekor **brak**  
szklenie **P4 Ug=0,5 W/(m<sup>2</sup>·K)**  
Ud **od 0,84 W/(m<sup>2</sup>·K)**

drewnopodobne	lakierowane
<b>6 150</b> PLN	<b>6 038</b> PLN



wysokość: 2000-2400 mm



szerokość: 950-1160 mm

Kod: V0035

## Drzwi 70 z szybą Monza

tłoczenie **obustronne**  
dekor **brak**  
szklenie **P2 matowe**  
Ud **od 1,0 W/(m<sup>2</sup>·K)**

drewnopodobne	lakierowane
<b>6421</b> PLN	<b>6294</b> PLN

Brak możliwości wykonania drzwi w klasie RC2.  
Brak możliwości montażu pochwytów.

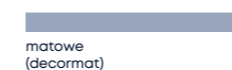

wysokość: 1955-2400 mm



szerokość: 853-1160 mm

Kod: V0037

## Drzwi 70 z szybą Santiago

tłoczenie **obustronne**  
dekor **brak**  
szklenie **P2 matowe**  
Ud **od 1,0 W/(m<sup>2</sup>·K)**

drewnopodobne	lakierowane
<b>6392</b> PLN	<b>6265</b> PLN

wysokość: 1955-2400 mm



szerokość: 852-1160 mm

Brak możliwości wykonania drzwi w klasie RC2.

matowe  
(decormat)

Kod: V0012

## Drzwi 70 pełne z dekorem Flamme

tłoczenie **obustronne**  
dekor **inox lub czarny jednostronny**  
szklenie **brak**  
Ud **od 0,79 W/(m<sup>2</sup>·K)**

drewnopodobne	lakierowane
<b>4 968</b> PLN	<b>4 845</b> PLN

wysokość: 2000-2400 mm



szerokość: 900-1160 mm

Kod: V0022

## Drzwi 70 pełne z dekorem Piano

tłoczenie **obustronne**  
dekor **inox lub czarny jednostronny**  
szklenie **brak**  
Ud **od 0,79 W/(m<sup>2</sup>·K)**

lakierowane
<b>4845</b> PLN

wysokość: 2060-2400 mm



szerokość: 950-1160 mm

Kod: V0027

## Drzwi 70 pełne z dekorem Proportion

tłoczenie **obustronne**  
dekor **inox lub czarny jednostronny**  
szklenie **brak**  
Ud **od 0,79 W/(m<sup>2</sup>·K)**

drewnopodobne	lakierowane
<b>4 968</b> PLN	<b>4 845</b> PLN

wysokość: 1970-2400 mm



szerokość: 930-1160 mm

Kod: V0013

## Drzwi 70 z szybą i dekokrem Tour

tłoczenie **obustronne**

dekor **inox lub czarny jednostronny**

szklenie **P4 Ug=0,5 W/(m²·K)**

Ud **od 0,84 W/(m²·K)**

drewnopodobne

**5 482**  
PLN

lakierowane

**5 605**  
PLN

wysokość: 2060-2400 mm



szerokość: 950-1160 mm



Kod: V0018

## Drzwi 70 z szybą i dekokrem Jardin

tłoczenie **obustronne**

dekor **inox lub czarny jednostronny**

szklenie **P4 Ug=0,5 W/(m²·K)**

Ud **od 0,84 W/(m²·K)**

drewnopodobne

**6 227**  
PLN

lakierowane

**6 104**  
PLN

wysokość: 2060-2400 mm



szerokość: 950-1160 mm

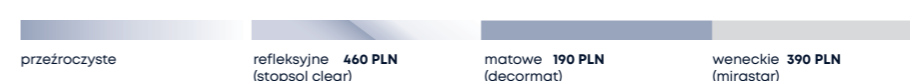

Kod: V0017

## Drzwi 70 z szybą i dekokrem Vent

tłoczenie **obustronne**

dekor **inox lub czarny jednostronny**

szklenie **P4 Ug=0,5 W/(m²·K)**

Ud **od 0,84 W/(m²·K)**

drewnopodobne

**5 920**  
PLN

lakierowane

**5 797**  
PLN

wysokość: 2060-2400 mm



szerokość: 950-1160 mm



Kod: V0019

## Drzwi 70 z szybą i dekokrem Néons

tłoczenie **obustronne**

dekor **inox lub czarny jednostronny**

szklenie **P4 Ug=0,5 W/(m²·K)**

Ud **od 0,84 W/(m²·K)**

drewnopodobne

**6 227**  
PLN

lakierowane

**6 104**  
PLN

wysokość: 2060-2400 mm



szerokość: 950-1160 mm



Paleta kolorów str. 46-47

Kod: V0025

## Drzwi 70 z szybą i dekorem Éclipse

tłoczenie **obustronne**

dekor **inox lub czarny jednostronny**

szklenie **P4 Ug=0,5 W/(m<sup>2</sup>·K)**

Ud **od 0,84 W/(m<sup>2</sup>·K)**

drewnopodobne

**6 383**  
PLN

lakierowane

**6 260**  
PLN

wysokość: 2060-2400 mm



szerokość: 950-1160 mm

przezroczyste

refleksyjne **800 PLN**  
(stopsol clear)

matowe **405 PLN**  
(decormat)

weneckie **255 PLN**  
(mirastar)

czarne **310 PLN**

Kod: V0031

## Drzwi 70 z szybą i dekorem Perle

tłoczenie **obustronne**

dekor **inox lub czarny jednostronny**

szklenie **P4 Ug=0,5 W/(m<sup>2</sup>·K)**

Ud **od 0,84 W/(m<sup>2</sup>·K)**

lakierowane

**6260**  
PLN

wysokość: 2000-2400 mm



szerokość: 950-1160 mm

przezroczyste

refleksyjne **800 PLN**  
(stopsol clear)

matowe **370 PLN**  
(decormat)

weneckie **160 PLN**  
(mirastar)

Kod: V0029

## Drzwi 70 z szybą i dekorem Calibre

tłoczenie **obustronne**

dekor **inox lub czarny jednostronny**

szklenie **P2 matowe**

Ud **od 1,0 W/(m<sup>2</sup>·K)**

drewnopodobne

**5 730**  
PLN

lakierowane

**5 607**  
PLN

wysokość: 2060-2400 mm



szerokość: 950-1160 mm

Brak możliwości wykonania drzwi w klasie RC2.

matowe  
(decormat)

Paleta kolorów **str. 46-47**



Kod: V0001

## Drzwi 50 Lisse

tłoczenie **brak**

dekor **brak**

szklenie **brak**

Ud **od 0,92 W/(m<sup>2</sup>·K)**

drewnopodobne

**3 767**  
PLN

lakierowane

**3 661**  
PLN

wysokość: 1960-2400 mm



szerokość: 900-1110 mm

Brak możliwości montażu pochwytów.

Kod: V0003

## Drzwi 50 Carré

tłoczenie **obustronne**

dekor **brak**

szklenie **brak**

Ud **od 0,92 W/(m<sup>2</sup>·K)**

drewnopodobne

**3 767**  
PLN

lakierowane

**3 661**  
PLN

wysokość: 1960-2400 mm



szerokość: 900-1110 mm

Brak możliwości montażu pochwytów.

Kod: V0002

## Drzwi 50 Coffre

tłoczenie **obustronne**

dekor **brak**

szklenie **brak**

Ud **od 0,92 W/(m<sup>2</sup>·K)**

drewnopodobne

**3 767**  
PLN

lakierowane

**3 661**  
PLN

wysokość: 1960-2400 mm



szerokość: 900-1110 mm

Brak możliwości montażu pochwytów.

Kod: V0004

## Drzwi 50 Raie

tłoczenie **obustronne**

dekor **brak**

szklenie **brak**

Ud **od 0,92 W/(m<sup>2</sup>·K)**

drewnopodobne

**3 767**  
PLN

lakierowane

**3 661**  
PLN

wysokość: 1960-2400 mm



szerokość: 900-1110 mm

Brak możliwości montażu pochwytów.

Kod: V0005

## Drzwi 50 Ruban

tłoczenie **obustronne**

dekor **brak**

szklenie **brak**

Ud **od 0,92 W/(m<sup>2</sup>·K)**

drewnopodobne

**3 767**  
PLN

lakierowane

**3661**  
PLN

Brak możliwości montażu pochwyków.

Kod: V0033

## Drzwi 50 Parac

tłoczenie **obustronne**

dekor **brak**

szklenie **P2 matowe**

Ud **od 1,1 W/(m<sup>2</sup>·K)**

drewnopodobne

**5774**  
PLN

lakierowane

**5478**  
PLN

Brak możliwości wykonania drzwi w klasie RC2.

Brak możliwości montażu pochwyków.

matowe  
(decormat)

wysokość: 1960-2400 mm



szerokość: 900-1110 mm

wysokość: 2041-2400 mm



szerokość: 821-1160 mm



# Jeszcze więcej możliwości dzięki naświetlom

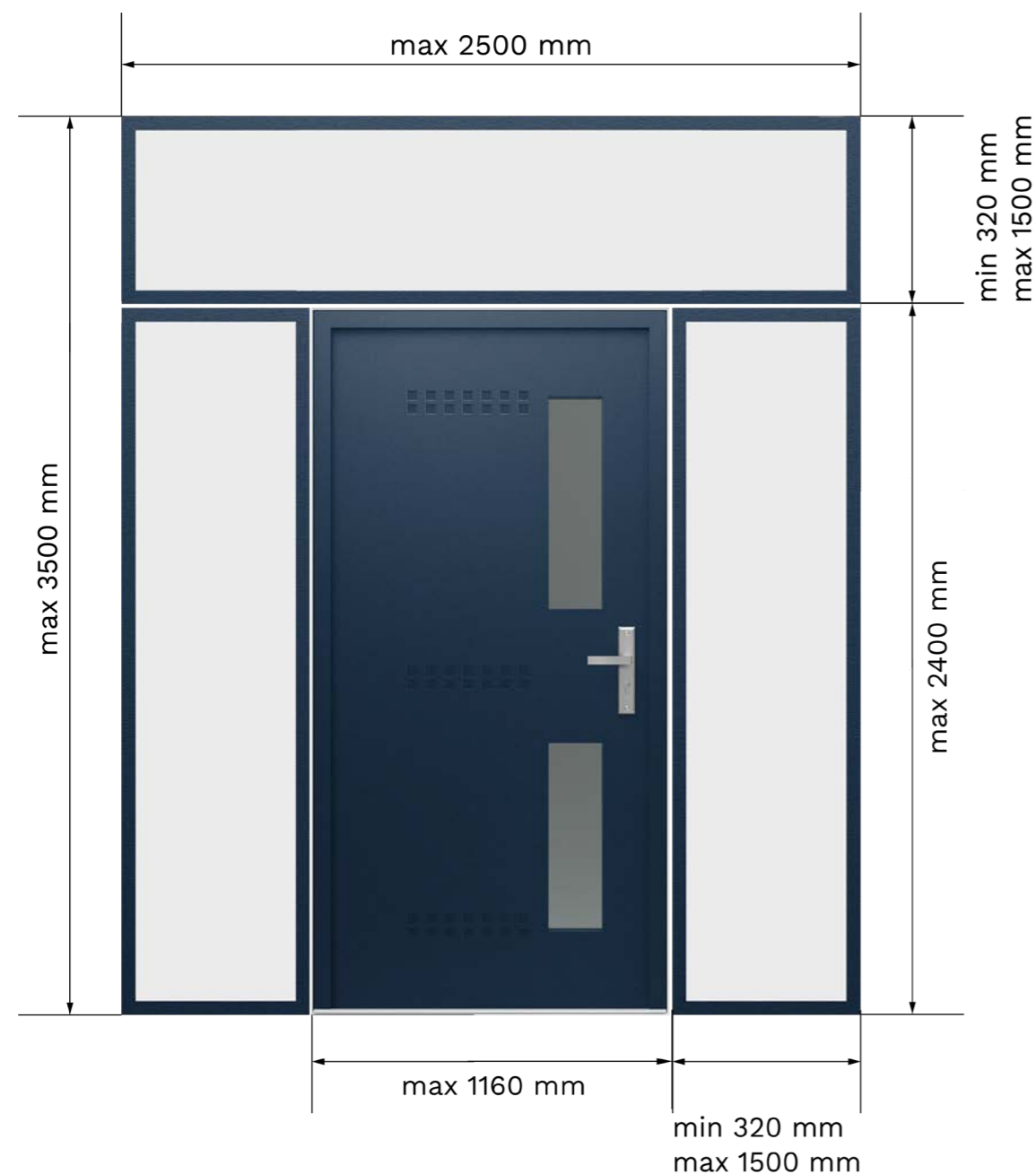

## Możliwe szklenia

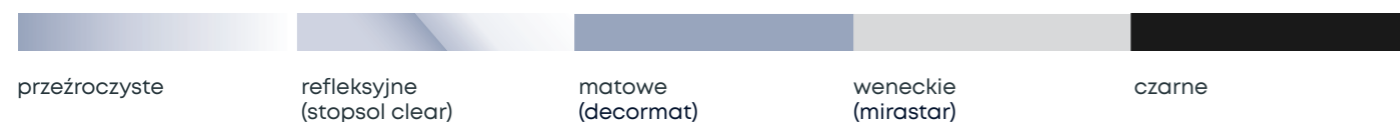

## Możliwe schematy



## Szczegóły szklenia drzwi

### standard\*:

44.4 P4-22-4-20-33.1 Ug=0,5 (W/m<sup>2</sup>K)

### opcje\*\*:

44.4 P4-22-decormat 4-20-33.1 Ug=0,5 (W/m<sup>2</sup>K)

44.4 P4-22-stopsol clear 4-20-33.1 Ug=0,5 (W/m<sup>2</sup>K)

wenecka 4-22-ESG 4-22-44.4 P4 Ug=0,5 (W/m<sup>2</sup>K)

czarna 4 ESG-22-4 ESG-22-44.4 P4 Ug=0,9 (W/m<sup>2</sup>K)

\* dla modeli Calibre, Mésure, Lavezzi, Monza i Santiago standard szklenia to 44.2 P2 MAT-20-4-20-44.2 P2 MAT.

\*\* możliwości szklenia zgodnie z zapisem przy każdym modelu

## Szczegóły szklenia naświetli

### standard:

44.4 P4-12-4-10-33.1 Ug=0,8 (W/m<sup>2</sup>K)

### opcje:

44.4 P4-12-decormat 4-10-33.1 Ug=0,8 (W/m<sup>2</sup>K)

44.4 P4-12-stopsol clear 4-10-33.1 Ug=0,8 (W/m<sup>2</sup>K)

wenecka 4-12-ESG 4-12-44.4 P4 Ug=0,7 (W/m<sup>2</sup>K)

czarna 4 ESG-12-4 ESG-12-44.4 P4 Ug=1,0 (W/m<sup>2</sup>K)

Inne zespolenia, dostępne w programie „Projektowanie Okien” dla technologii: Naświetla do drzwi Premium.

# Paleta kolorów

## Drewnopodobne

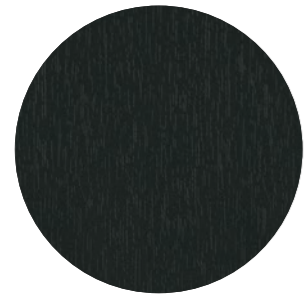

ciemnoszary



winchester



orzech



złoty dąb



dąb coriander

## Lakierowane - farby gładkie

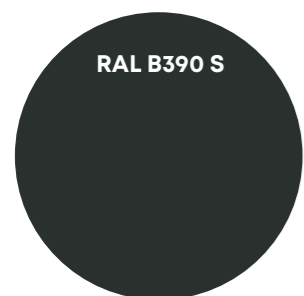

RAL B390 S

zimny brąz

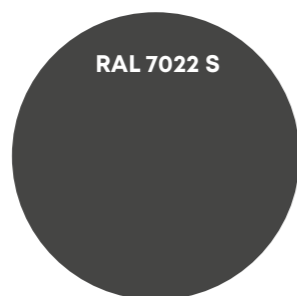

RAL 7022 S

szarość

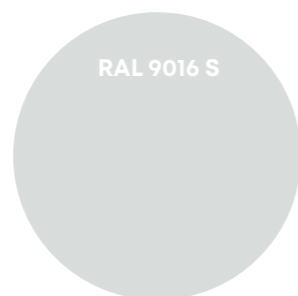

RAL 9016 S

biel

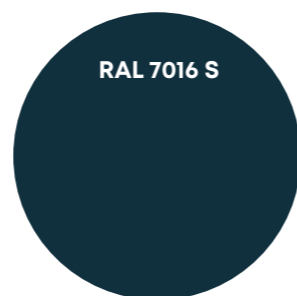

RAL 7016 S

antracyt

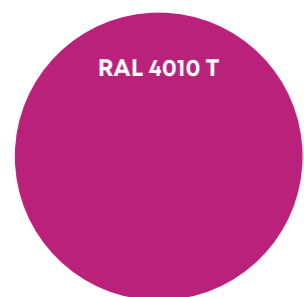

RAL 4010 T

magenta



CHAMPAGNE  
LAQUÉ

szampański



ANODISE  
ARGENT

srebrny

## Lakierowane - farby strukturalne



RAL 8011 T

orzechowy brąz

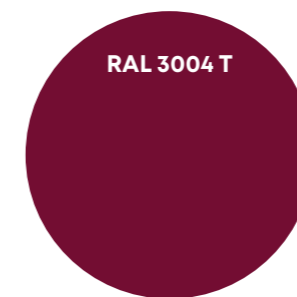

RAL 3004 T

purpurowa czerwień



GRIS 2900

ciemna szarość

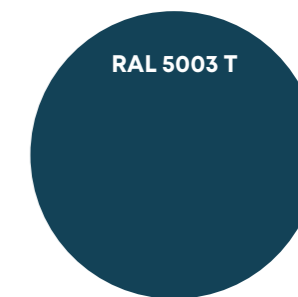

RAL 5003 T

granat

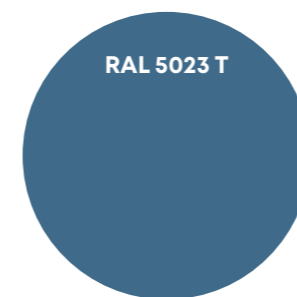

RAL 5023 T

jasny niebieski

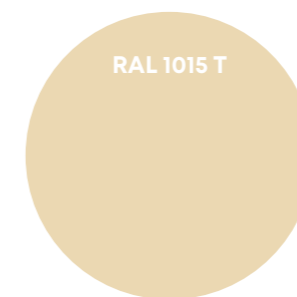

RAL 1015 T

krem

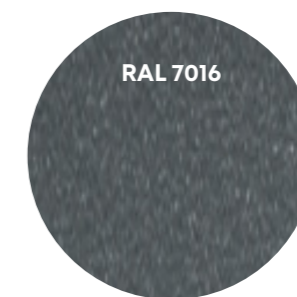

RAL 7016

antracyt struktura

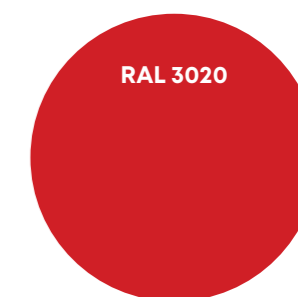

RAL 3020

limite rouge

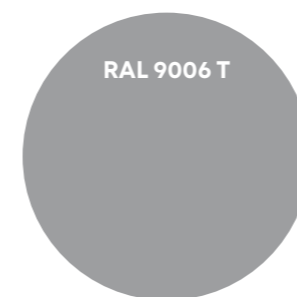

RAL 9006 T

białe aluminium

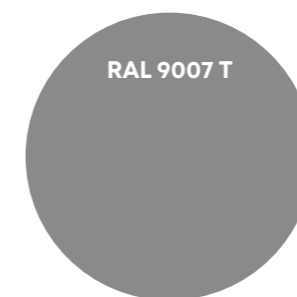

RAL 9007 T

szare aluminium

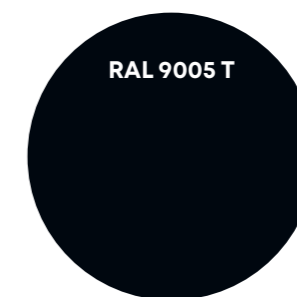

RAL 9005 T

półmatowa czern



RAL 6005 T

ciemna zieleń

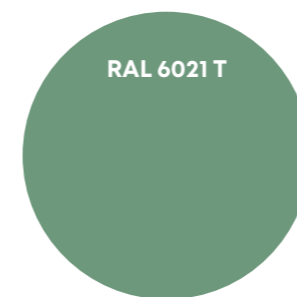

RAL 6021 T

jasna zieleń



NOIR 2100

czern



# Pochwyty i klamki

**agrafe 45**  
kolor: inox

Długość (mm)	jednostronny	dwustronny
1322	565 PLN	880 PLN
722	480 PLN	735 PLN
422	395 PLN	565 PLN



**anneau 45**  
kolor: inox

Długość (mm)	jednostronny	dwustronny
1296	645 PLN	1 220 PLN
696	495 PLN	905 PLN
396	480 PLN	735 PLN



**corail 45**  
kolor: inox

Długość (mm)	jednostronny	dwustronny
1400	570 PLN	825 PLN
800	455 PLN	555 PLN
500	310 PLN	350 PLN



**flash 45**  
kolor: inox

Długość (mm)	jednostronny	dwustronny
1400	410 PLN	475 PLN
800	335 PLN	365 PLN
500	305 PLN	320 PLN

**z przyciskiem**  
jednostronny  
1 440 PLN

**flash 90**

Długość (mm)	jednostronny	dwustronny
1400	410 PLN	570 PLN
800	335 PLN	385 PLN
500	305 PLN	385 PLN



**brillant**  
kolor: czarny szczotkowany

1 zamek	2 zamki
8 PLN	86 PLN



**brillant**  
kolor: inox

1 zamek	2 zamki
standard	72 PLN



**dublin**  
kolor: czarny struktura

1 zamek  
bez dopłaty

Klamka z ukrytymi śrubami montażowymi.



**dublin**  
kolor: inox

1 zamek  
26 PLN

Klamka z ukrytymi śrubami montażowymi.



**klamka z dzielonym szyldem**  
kolor: inox

1 zamek  
530 PLN



**calme**  
kolor: inox

1 zamek	2 zamki
19 PLN	82 PLN



**flash 45**  
kolor: czarny struktura

Długość (mm)	jednostronny
1400	640 PLN
800	560 PLN
500	530 PLN



**flash 45**  
kolor: czarny szczotkowany

Długość (mm)	jednostronny	dwustronny
1400	745 PLN	1 315 PLN
800	650 PLN	1 130 PLN
500	605 PLN	920 PLN

**z przyciskiem**  
jednostronny  
1 470 PLN



**solid**  
kolor: czarny szczotkowany

1 zamek	2 zamki
515 PLN	850 PLN

RC2



**solid**  
kolor: inox

1 zamek	2 zamki
320 PLN	585 PLN

RC2



## Klamko-gałki

**brillant**  
kolor: inox

1 zamek	2 zamki
16 PLN	87 PLN



**solid**  
kolor: inox

1 zamek	2 zamki
368 PLN	427 PLN

RC2



# Zasuwnice

Wszystkie zasuwnice z naszej oferty spełniają wymagania większości Towarzystw Ubezpieczeniowych już przy standardowym wyposażeniu. Dla zwiększenia bezpieczeństwa zalecamy jednak zastosowanie wkładek klasy C. Większość modeli drzwi Vetrex można także wyprodukować w klasie antywyważeniowej RC2.

## Zasuwnica trzypunktowa

Zasuwnica, będąca standardowym wyposażeniem Drzwi Premium Vetrex, z trzema punktami ryglującymi. Górny i dolny rygiel uruchamiane są po przekręceniu klucza. Możliwość zastosowania dodatkowego zamka (w systemie jednego klucza) lub elektrozaczepu.



STANDARD

Zasuwnica z dodatkowym zamkiem

50  
PLN

Zasuwnica z elektrozaczepem

190  
PLN

## Zasuwnica automatyczna

Trzypunktowa zasuwница ryglującą się automatycznie po domknięciu skrzydła do ościeżnicy. Zwolnienie punktów ryglujących następuje poprzez naciśnięcie klamki lub cofnięcie zamka kluczem (ruch w kierunku przeciwnym do zamykania drzwi). Po przekręceniu klucza brak możliwości naciśnięcia klamki.



Przełącznik funkcji automatycznej

400  
PLN

## Zasuwnica trzypunktowa dzień-noc

Zasuwnica z trzema punktami ryglującymi. Górny i dolny rygiel uruchamiane poprzez przekręcenie klucza. Na ościeżnicy zamontowany zaczepek dzień-noc. Tryb dzień pozwala na otwarcie drzwi (poprzez pociągnięcie lub pchnięcie skrzydła) bez użycia klucza.



210  
PLN

## Zasuwnica automatyczna dzień-noc

Łączy w sobie cechy zasuwницы automatycznej i zasuwницы z funkcją dzień-noc. Domknięcie skrzydła powoduje automatyczne ryglowanie we wszystkich trzech punktach. Zasuwnica dzień-noc, ułatwia otwieranie drzwi w trybie dzień, zachowując pełne ryglowanie w trybie noc. Możliwość zastosowania elektrozaczepu.



Przełącznik funkcji automatycznej

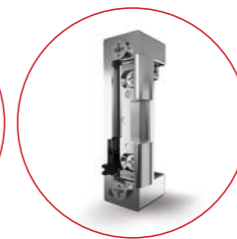

Elektrozaczepek

Zasuwnica automatyczna dzień/noc

610  
PLN

Zasuwnica automatyczna dzień/noc z elektrozaczepem

800  
PLN

# Wkładki

## Wkładka klasy A

Standardowa wkładka zapewniająca podstawowe bezpieczeństwo Twojego domu.  
5 kluczy w zestawie z wkładką.

Dostępne warianty:

- ❖ wkładka: klucz-klucz, kolor inox
- ❖ wkładka: gałka-klucz, kolor inox



## Wkładka klasy C

Wkładka atestowana posiadająca kołki przeciwprzewierceniowe w korpusie oraz bębenu dzięki czemu zapewnia dodatkowe zabezpieczenie przed włamaniem. 5 kluczy w zestawie z wkładką.

Dostępne warianty:

- ❖ wkładka: klucz-klucz, kolor inox
- ❖ wkładka: klucz-klucz, kolor czarny
- ❖ wkładka: gałka-klucz, kolor inox
- ❖ wkładka: gałka-klucz, kolor czarny



## Wkładka klasy C z funkcją bezpieczną (tzw. sprzęgło)

Wkładka atestowana posiadająca kołki przeciwprzewierceniowe w korpusie oraz bębenu dzięki czemu zapewnia dodatkowe zabezpieczenie przed włamaniem. Funkcja bezpieczna umożliwia przekręcenie klucza od strony zewnętrznej pomimo włożonego klucza od wewnątrz. 5 kluczy w zestawie z wkładką.

Dostępne warianty:

- ❖ wkładka: klucz-klucz, kolor inox
- ❖ wkładka: klucz-klucz, kolor czarny



# Dodatkowe akcesoria



## Wkładka elektroniczna

Wkładka elektroniczna obsługiwana za pomocą aplikacji w smartfonie lub breloka zapewnia szybki, łatwy i bezpieczny dostęp do pomieszczenia bez używania kluczy.

**2000**  
PLN



## Brelok do wkładki elektronicznej

Ułatwia korzystanie z wkładki elektronicznej. Po przyłożeniu odryglowuje wkładkę bez konieczności używania kluczy.

**135**  
PLN



## Wkładka z gałką w kolorach inox i czarnym

Wkładka z gałką po stronie wewnętrznej ułatwia otwieranie drzwi od wewnątrz domu. Ergonomiczny kształt zapewnia komfort użytkowania.

inox	czarna
<b>60</b> PLN	<b>340</b> PLN



## Pochwyt z przyciskiem

Przycisk znajdujący się po niewidocznej stronie pochwytu umożliwia otwarcie drzwi bez użycia klucza. Rozwiązanie ułatwia codzienne użytkowanie drzwi, np. podczas krótkiego wyjścia do ogrodu.

inox	czarny
<b>1 440</b> PLN	<b>1 470</b> PLN



## Klawiatura szyfrowa z funkcją dzwonka

Klasa wodoszczelności IP68 do montażu naściennego na zewnątrz budynku. Urządzenie kompatybilne z kartami i brelokiem (zestaw zawiera 2 breloki oraz 2 karty RFID).

**385**  
PLN



## Zasilacz do montażu w puszce psc12010

(niezbędny do pochwytu z przyciskiem lub klawiatury szyfrowej)

Zasilacz umożliwiający podłączenie pochwytu z przyciskiem.

**52**  
PLN



## Zasilacz do montażu na szynę din: hdr-15-12

(niezbędny do pochwytu z przyciskiem lub klawiatury szyfrowej)

Zasilacz umożliwiający podłączenie pochwytu z przyciskiem.

**100**  
PLN



## Brelok czarny OR-PASTYLKA

Po przyłożeniu do klawiatury szyfrowej zwalniają elektrozaczepek bez konieczności wpisywania kodu.

**7**  
PLN



## Karta RFID

Po przyłożeniu do klawiatury szyfrowej zwalnia elektrozaczepek bez konieczności wpisywania kodu.

cieńka	gruba
<b>10</b> PLN	<b>12</b> PLN



## Kontaktron Safe+

Element uzupełniający instalację alarmową w Twoim domu. Zapewnia uruchomienie alarmu na skutek nieuprawnionego otwarcia drzwi.

**60**  
PLN



## Aluminiowa rama 74 mm

Opcja wysokiej ramy aluminiowej przygotowana jest z myślą o możliwości lepszej zabudowy drzwi warstwą izolacji termicznej oraz w celu lepszego dostępu do regulacji zawiasów i łatwiejszego zdejmowania skrzydła.

**dopłata 3%**  
wartości drzwi

# Dodatki montażowe

## Poszerzenia podprogowe do drzwi 70

(adapter klinarytowy + poszerzenia ze wzmocnieniem)

Elementy zapewniające bardzo dobre właściwości mechaniczne i dobrą izolacyjność termiczną. Szczególnie polecane do drzwi z naświetlami bocznymi. Poszerzenia występują w różnych wysokościach z możliwością doboru do każdej sytuacji budowlanej.

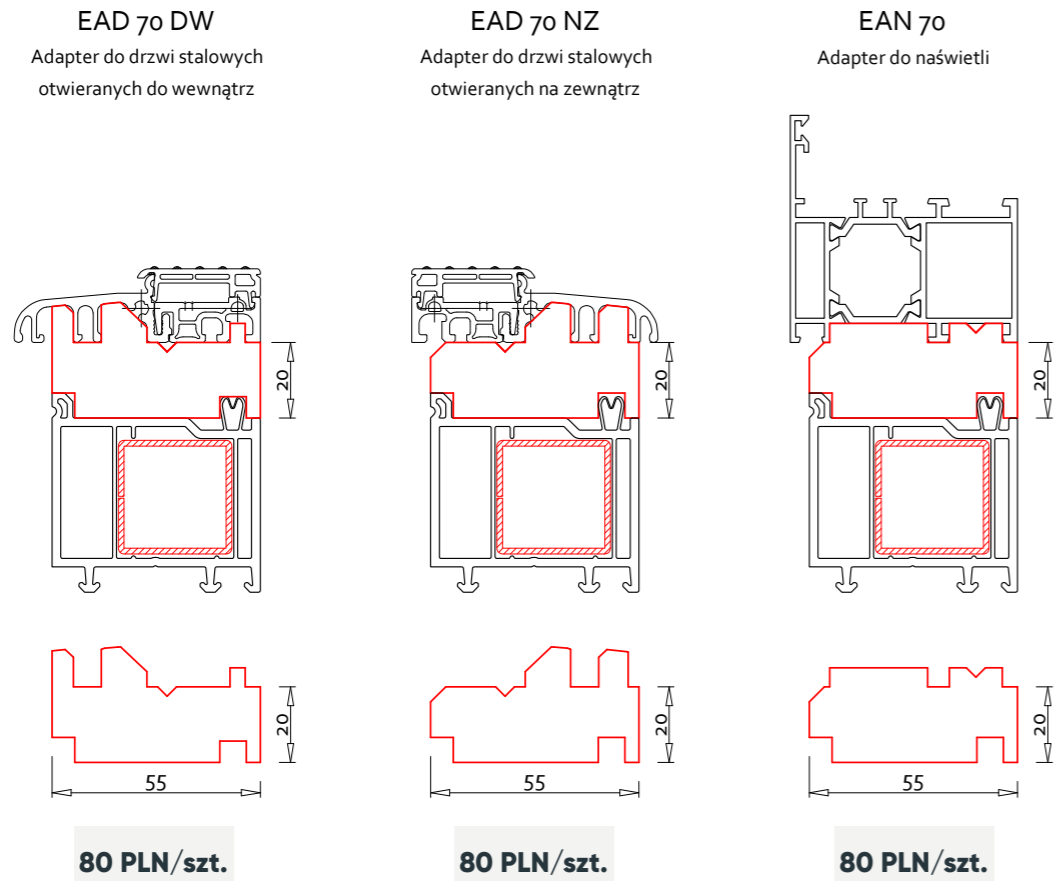

\* 1szt = 1,2 m.b.

Dostępne wysokości poszerzeń pasujących do adapterów

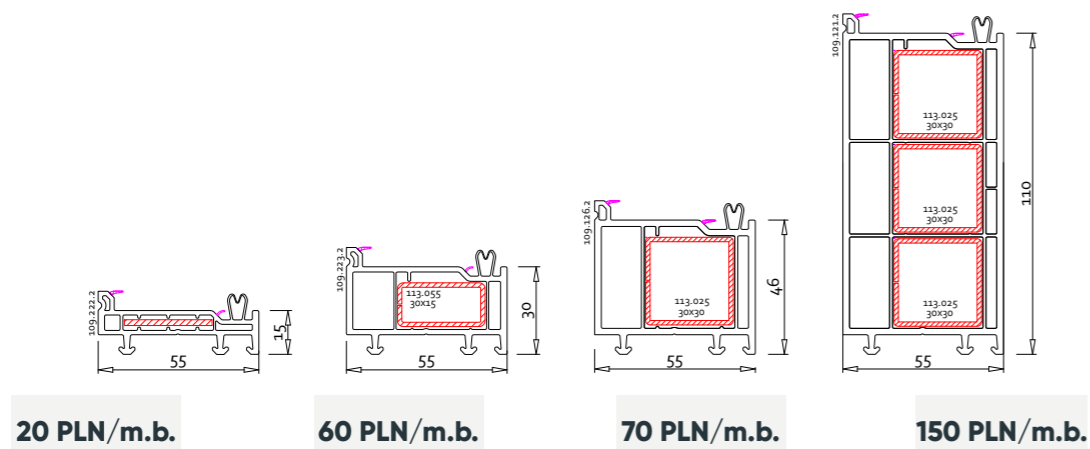

## Poszerzenia podprogowe do drzwi 50

(adapter klinarytowy + poszerzenia ze wzmocnieniem)

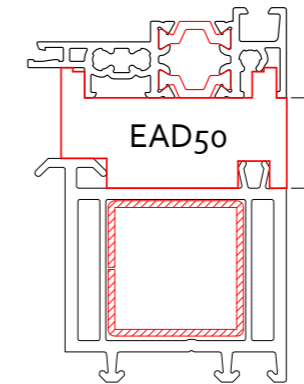

Adapter uniwersalny, tzn. dostosowany do drzwi otwieranych do wewnątrz i na zewnątrz.

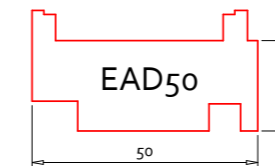

75 PLN/szt.

\* 1szt = 1,2 m.b.

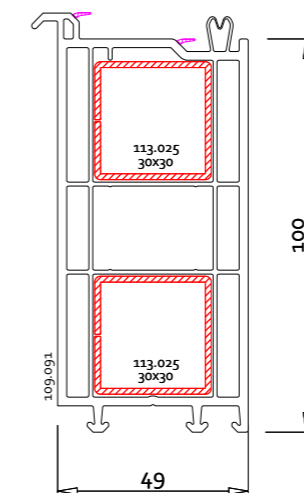

110 PLN/m.b.

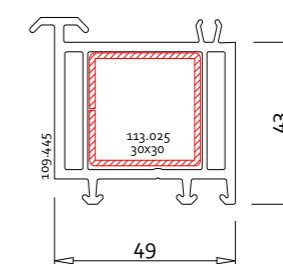

60 PLN/m.b.

Profile 109.091 oraz 109.445 można łączyć ze sobą

Aby w drzwiach 50 zniwelować wysokość warstw posadzkowych konieczne jest zastosowanie adaptera (EAD 50) oraz profilu wykończeniowego balkonowego o odpowiedniej wysokości (np. 109.091 lub 109.445), które dodatkowo wg. potrzeb można łączyć ze sobą.

## Podwaliny klinarytowe 70

Podwaliny z najlepszymi parametrami termicznymi, występują w wysokościach dopasowanych do potrzeb budowy.

### EPD - Energooszczędny podkład drzwiowy

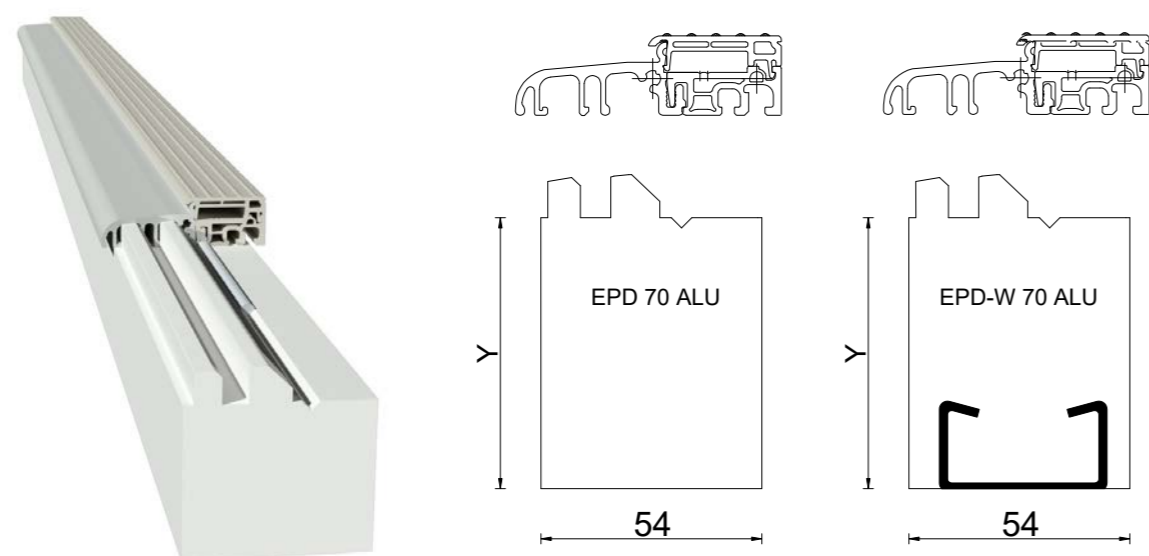

WYSOKOŚĆ PODVALINY "Y"	EPD - ENERGOOSZCZĘDNY PODKŁAD DRZWIOWY		95 PLN/szt.	225 PLN/szt.
	NAZWA	NAZWA - PRODUKT WZMOCNIONY		
45 mm	EPD 70 ALU 45	EPD-W 70 ALU 45	95 PLN/szt.	225 PLN/szt.
90 mm	EPD 70 ALU 90	EPD-W 70 ALU 90	125 PLN/szt.	260 PLN/szt.
110 mm	EPD 70 ALU 110	EPD-W 70 ALU 110	185 PLN/szt.	280 PLN/szt.
140 mm	EPD 70 ALU 140	EPD-W 70 ALU 140	225 PLN/szt.	300 PLN/szt.
160 mm	EPD 70 ALU 160	EPD-W 70 ALU 160	260 PLN/szt.	340 PLN/szt.
180 mm	EPD 70 ALU 180	EPD-W 70 ALU 180	290 PLN/szt.	365 PLN/szt.
200 mm	EPD 70 ALU 200	EPD-W 70 ALU 200	315 PLN/szt.	395 PLN/szt.
220 mm	EPD 70 ALU 220	EPD-W 70 ALU 220	390 PLN/szt.	575 PLN/szt.
240 mm	EPD 70 ALU 240	EPD-W 70 ALU 240	470 PLN/szt.	605 PLN/szt.

\* 1szt = 1,2 m.b.

## Podwaliny klinarytowe 50

Podwaliny z najlepszymi parametrami termicznymi, występują w wysokościach dopasowanych do potrzeb budowy.

### EPD - Energooszczędny podkład drzwiowy



WYSOKOŚĆ PODVALINY "Y"	EPD - ENERGOOSZCZĘDNY PODKŁAD DRZWIOWY		75 PLN/szt.
	NAZWA		
45 mm	EPD 50 ALU 45		75 PLN/szt.
90 mm	EPD 50 ALU 90		160 PLN/szt.
110 mm	EPD 50 ALU 110		170 PLN/szt.
140 mm	EPD 50 ALU 140		210 PLN/szt.
160 mm	EPD 50 ALU 160		240 PLN/szt.
180 mm	EPD 50 ALU 180		280 PLN/szt.
200 mm	EPD 50 ALU 200		300 PLN/szt.
220 mm	EPD 50 ALU 220		330 PLN/szt.
240 mm	EPD 50 ALU 240		380 PLN/szt.

\* 1szt = 1,2 m.b.

## Podwaliny klinarytowe do naświetli

### EPN - Energooszczędny podkład do naświetli

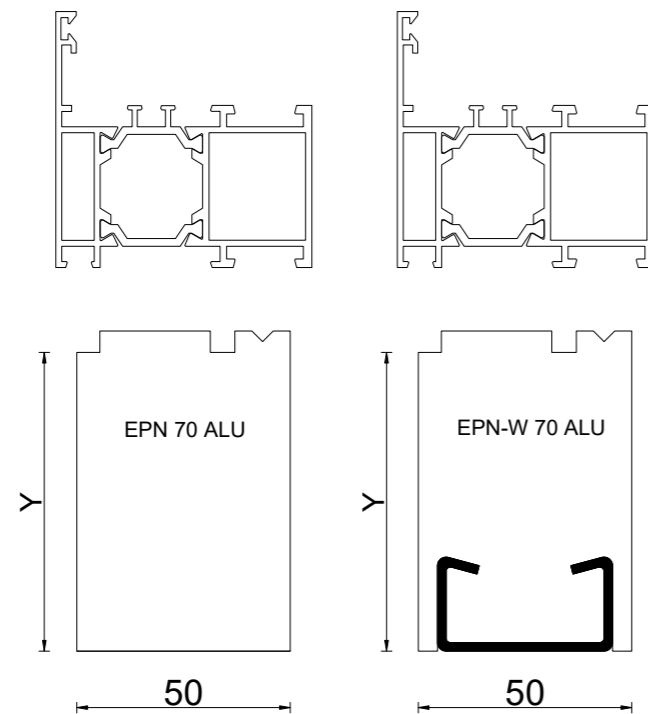

WYSOKOŚĆ PODVALINY "Y"	EPN - ENERGOOSZCZĘDNY PODKŁAD DO NAŚWIETLI			
	NAZWA	NAZWA - PRODUKT WZMOCNIONY		
45 mm	EPN 70 ALU 45	EPN-W 70 ALU 45	110 PLN/szt.	265 PLN/szt.
90 mm	EPN 70 ALU 90	EPN-W 70 ALU 90	175 PLN/szt.	295 PLN/szt.
110 mm	EPN 70 ALU 110	EPN-W 70 ALU 110	200 PLN/szt.	320 PLN/szt.
140 mm	EPN 70 ALU 140	EPN-W 70 ALU 140	275 PLN/szt.	350 PLN/szt.
160 mm	EPN 70 ALU 160	EPN-W 70 ALU 160	370 PLN/szt.	380 PLN/szt.
180 mm	EPN 70 ALU 180	EPN-W 70 ALU 180	380 PLN/szt.	405 PLN/szt.
200 mm	EPN 70 ALU 200	EPN-W 70 ALU 200	425 PLN/szt.	435 PLN/szt.
220 mm	EPN 70 ALU 220	EPN-W 70 ALU 220	465 PLN/szt.	510 PLN/szt.
240 mm	EPN 70 ALU 240	EPN-W 70 ALU 240	530 PLN/szt.	640 PLN/szt.

\* 1szt = 1,2 m.b.

## Kotwy tworzywowe - 10 szt.

150  
PLN

Jedyny w swoim rodzaju energooszczędny system montażu drzwi wejściowych, zapewniający optymalne parametry izolacyjne połączenia mechanicznego oraz bardzo dobre właściwości mechaniczne.

## Kotwy stalowe - 10 szt.

20  
PLN

Systemowe kotwy stalowe o grubości 2 mm, zapewniają prawidłowy montaż drzwi.

## Łączniki do naświetli

6  
PLN

Innowacyjny system łączników naświetli zapewnia łatwe i skuteczne połączenie drzwi z naświetlem.

Zapewnia szczelny i prawidłowy montaż drzwi z naświetlem.

# Światło przejścia

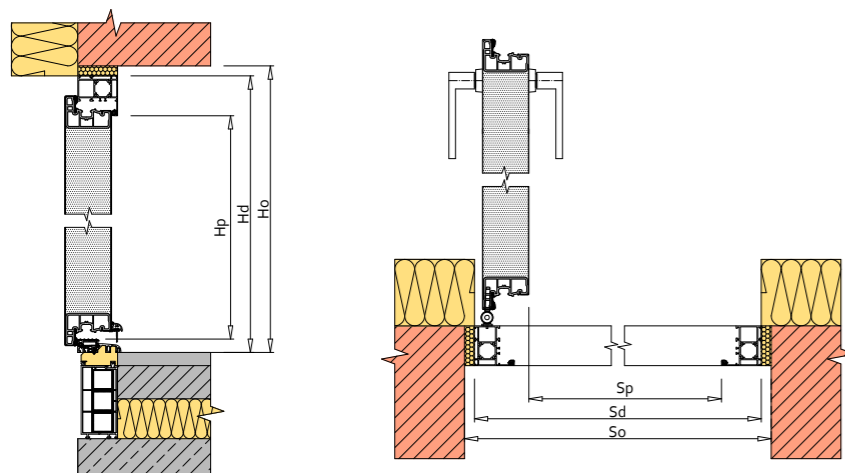

- Sp – szerokość w świetle drzwi (mm)
- Sd – całkowita szerokość drzwi (mm)
- So – szerokość otworu w murze (mm)
- Hp – wysokość w świetle drzwi (mm)
- Hd – całkowita wysokość drzwi (mm)
- Ho – wysokość otworu w murze (mm)

## Drzwi 50

Sp	Sd=Sp+110	So=Sd+30	Hp	Hd=Hp+75	Ho=Hd+15
850	960	990	2000	2075	2090
900	1010	1040	2100	2175	2190
950	1060	1090	2200	2275	2290
1000	1110	1140	2300	2375	2390

## Drzwi 70 (rama standardowa 60 mm)

Sp	Sd=Sp+141	So=Sd+30	Hp	Hd=Hp+80	Ho=Hd+15
850	991	1022	2000	2080	2095
900	1041	1072	2100	2180	2195
950	1091	1122	2200	2280	2295
1000	1141	1172	2300	2380	2395

## Drzwi 70 (rama wysoka 74 mm)

Sp	Sd=Sp+170	So=Sd+30	Hp	Hd=Hp+94	Ho=Hd+15
850	1020	1050	2000	2094	2109
900	1070	1100	2100	2194	2209
950	1120	1150	2200	2294	2309
1000	1170	1200	2291	2385	2400

# Schematy otwierania

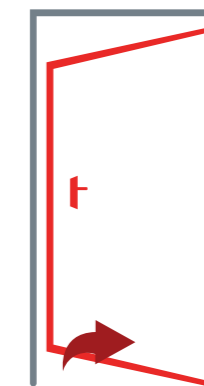
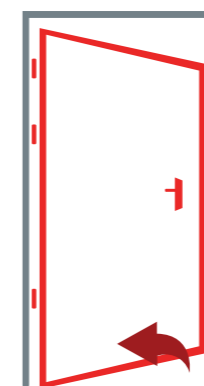
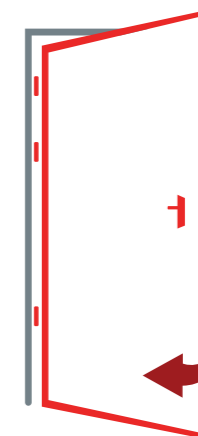
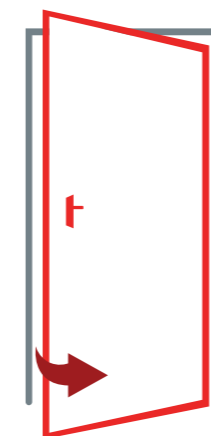

Widok od wewnątrz



# Konfigurator Drzwi online

## - Stwórz swój projekt

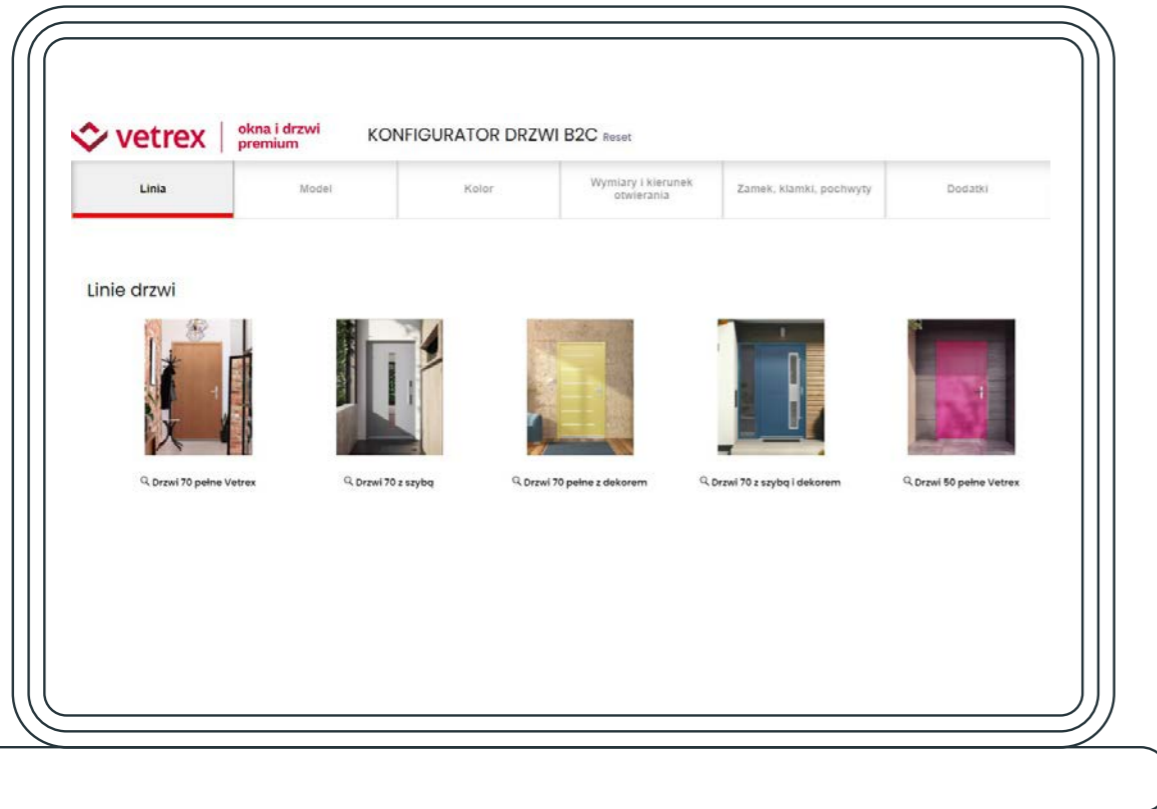

[www.konfigurator.vetrex.eu](http://www.konfigurator.vetrex.eu)

Konfigurator drzwi Vetrex to wygodne narzędzie, które pozwala na stworzenie własnego projektu drzwi i uzyskanie do niego darmowej wyceny online. Dzięki niemu, możemy po kolei przejść przez etapy doboru idealnego produktu do swojego domu.

- 1 Wybieramy linię drzwi, która nas interesuje, następnie przechodzimy do określenia modelu i koloru.
- 2 W kolejnym etapie wskazujemy wymiary drzwi oraz kierunek i sposób ich otwierania.
- 3 Wybieramy zamek, wkładkę, kolor osłon zawiasów oraz klamkę/pochwył.
- 4 Przechodzimy przez opcjonalne kroki wyboru rodzaju szyby (zależnie od modelu), dodatków oraz naświetli.
- 5 W podsumowaniu możemy skontrolować projekt swoich drzwi wraz z cenami każdego dokonanego przez nas wyboru. Następnie klikamy na przycisk „Pobierz ofertę”.

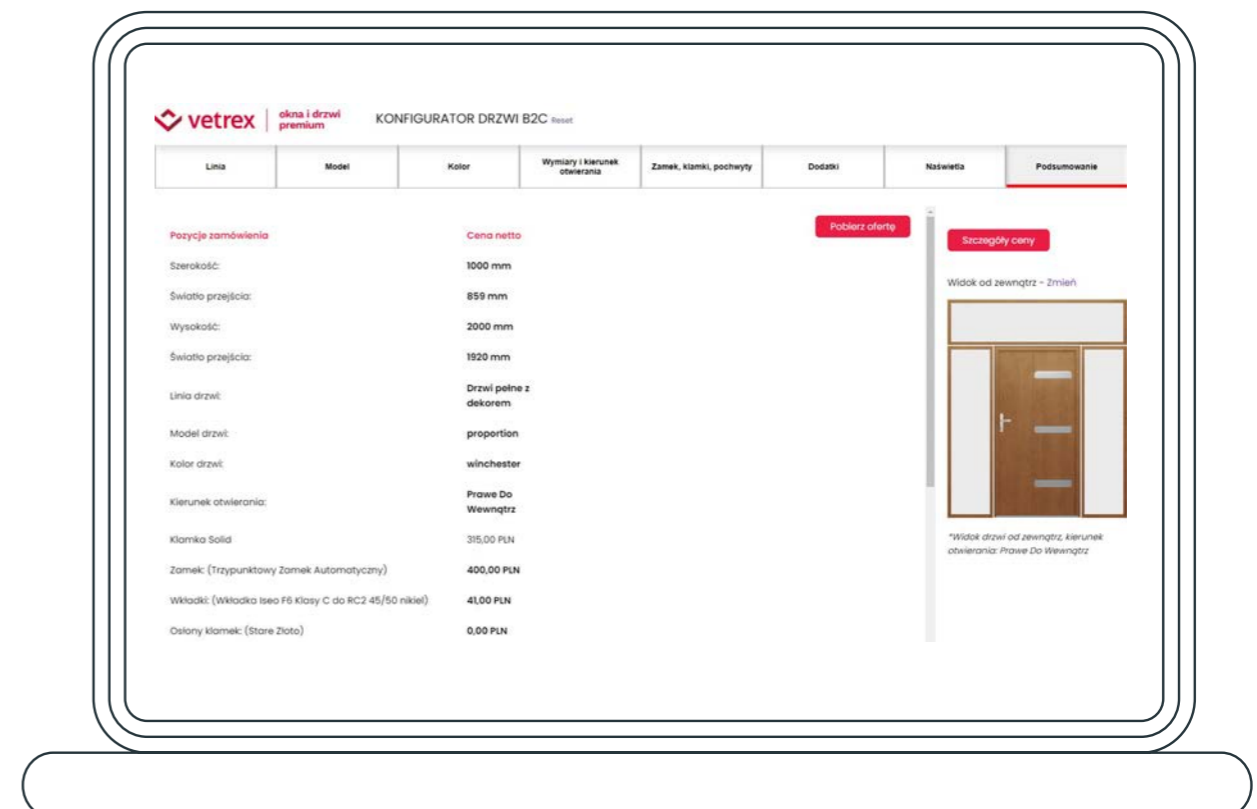



## Adres

**VETREX Sp. z o.o.**

Rokitki, ul. Skarszewska 13

83-110 Tczew

## Recepcja

tel: +48 58 692 24 00

fax: +48 58 692 24 24



**Odwiedź nasz salon**

